

**kränzle**<sup>®</sup>

MADE IN GERMANY



# CATALOGUE PRODUITS

NETTOYEURS HAUTE PRESSION | ASPIRATEUR INDUSTRIEL | BALAYEUSES



#### POINTS DE VENTE ET DE SERVICE

#### KRÄNZLE EST PARTENAIRE DU COMMERCE SPÉCIALISÉ

Outre une qualité de produit de premier ordre, nous metons également sur un conseil professionnel et un service engagé. Pour cela, nos partenaires sont à votre disposition.

#### DIRECTIVES GÉNÉRALES

Ce catalogue de produits est valable à partir du 01.01.2024. Tous les catalogues de produits précédents perdent leur validité. Sous réserve de modifications techniques et d'erreurs. Les conditions générales de vente de **Kranzle France Sarl** s'appliquent.

**kranzle**<sup>®</sup>

#### Kranzle France Sarl

130 Boulevard de la Liberté  
59000 Lille  
[www.kranzle.fr](http://www.kranzle.fr)

#### DISTRIBUTION

Téléphone +33 3 74 32 02 85  
E-Mail [info@kranzle.fr](mailto:info@kranzle.fr)



[www.youtube.com/kraenzlevandamme](https://www.youtube.com/kraenzlevandamme)



<https://www.linkedin.com/company/kranzle-france-sarl>

# INDEX



Kränzle se présente .....	04-05
Secteurs d'activités principaux .....	06-07
Conseiller produit numérique .....	08
La qualité jusque dans les moindres détails .....	10-11

## NETTOYEURS HAUTE PRESSION À EAU FROIDE

### EAU FROIDE - COMPACT

Série HD .....	14-17
Série K 1152 .....	18-19
Série X .....	20-21
Série K 2000 .....	22-23
Série Profi .....	24-25
Série quadro de petite puissance .....	26-27

### EAU FROIDE - PUISSANTS

Série quadro de puissance moyenne .....	32-33
Série quadro de puissance élevée .....	34-35
Série Primus .....	36-37
 Série WS-RP   Série WSC-RP .....	38-39
 Série LX-RP .....	40-41

### EAU FROIDE - AVEC MOTEUR À ESSENCE

Série Profi-Jet .....	44-47
Série B .....	48-49

## NETTOYEURS HAUTE PRESSION À EAU CHAUDE

### EAU CHAUDE - CHAUFFÉE AU DIESEL

 Série therm-RP .....	52-55
Série therm-1 .....	56-57
Série therm 1017 .....	58-59
Série therm-C .....	60-61
Série therm-CA .....	62-63

### EAU CHAUDE - CHAUFFAGE ÉLECTRIQUE

 Série e-therm .....	66-67
--	-------

## NETTOYEURS À HAUTE PRESSION - ACCESSOIRES

Raccord rapide D12 - Accessoires - Compact .....	28-29
Raccord rapide D12 - Accessoires - Total .....	70-88

## NETTOYEURS HAUTE PRESSION POUR UTILISATEURS PRIVÉS

Série K 1050 .....	92-93
Raccord rapide D10 - Accessoires .....	96

## ASPIRATEUR INDUSTRIEL

Série Ventos .....	100-101
Accessoires Aspirateur industriel .....	102-103

## BALAYEUSES MANUELLES

Colly 800 .....	106-107
Kränzle 1+1 .....	108-109

# NOUVEAUTÉS PRODUITS

## SÉRIE PRIMUS ..... 36-37

La nouvelle série Primus convainc par sa construction robuste et sa grande capacité de lavage. Ainsi, même les salissures les plus importantes sont éliminées sans effort.



## SÉRIE X ..... 20-21

La nouvelle série X offre des performances de nettoyage et une facilité d'utilisation au plus haut niveau.



## SÉRIE VENTOS ..... 100-101

Les aspirateurs industriels conviennent aussi bien pour l'aspiration à sec que pour l'aspiration à l'eau, offrent une gamme d'accessoires variés et sont compatibles avec un grand nombre d'appareils électriques.



## STARLET 4 ..... 72-73

Le nouveau pistolet d'arrêt de sécurité pour le système de connexion D12 ne convainc pas seulement par son design plus fin, mais marque aussi des points en matière d'ergonomie. et de confort d'utilisation.



## VARIO-JET DUO ..... 77

Sur le nouveau Vario-Jet Duo, il est possible de passer d'un jet ponctuel à un jet plat.



## LANCE TÉLESCOPIQUE ..... 82-83

La lance télescopique offre une solution pratique et efficace pour nettoyer les endroits difficiles à atteindre en hauteur.



KRÄNZLE SE PRÉSENTE

## LE TRAVAIL D'ÉQUIPE, CLÉ DE LA RÉUSSITE



Depuis près de 50 ans, le nom Kränzle est synonyme de la plus haute qualité, la force d'innovation et la responsabilité à l'égard de l'environnement. Sur la base de ces valeurs, nos ingénieurs travaillent dans la recherche et le développement. Ils travaillent en permanence sur des innovations, qui répondent aux exigences mondiales de l'industrie du nettoyage avec des solutions convaincantes. Matériaux de haute qualité, une technologie mature et des employés expérimentés sont les éléments de base. Nous avons ainsi transformé la marque Kränzle en l'un des leaders mondiaux en matière de qualité sur la fabrication nettoyeur haute pression.

Une équipe de vente qualifiée s'occupe de l'assistance de nos clients et prévoit une coordination optimale avec les partenaires commerciaux spécialisés dans plus de 90 pays. Dans le centre de formation interne, nous avons régulièrement des cours de formation approfondis organisés. Cela permet de garantir que nos distributeurs deviennent des spécialistes confirmés des produits Kränzle et donc pouvoir garantir le meilleur service, du conseil à la maintenance.



# POUR CHAQUE SITUATION, LE KRÄNZLE QUI CONVIENT

Les exigences en matière de nettoyeurs haute pression, d'aspirateurs industriels et de balayeuses manuelles varient considérablement d'un secteur à l'autre. C'est pourquoi Kränzle a développé une gamme de produits qui, de par son ampleur et sa profondeur, répond aisément à toutes les exigences.

La qualité "Made in Germany". C'est une exigence et un engagement pour chacune de nos lignes de produits - à commencer par des nettoyeurs haute pression portables aux nettoyeurs haute pression mobiles, en passant par les nettoyeurs haute pression en version eau froide et eau chaude et les installations stationnaires.

**MADE IN GERMANY**

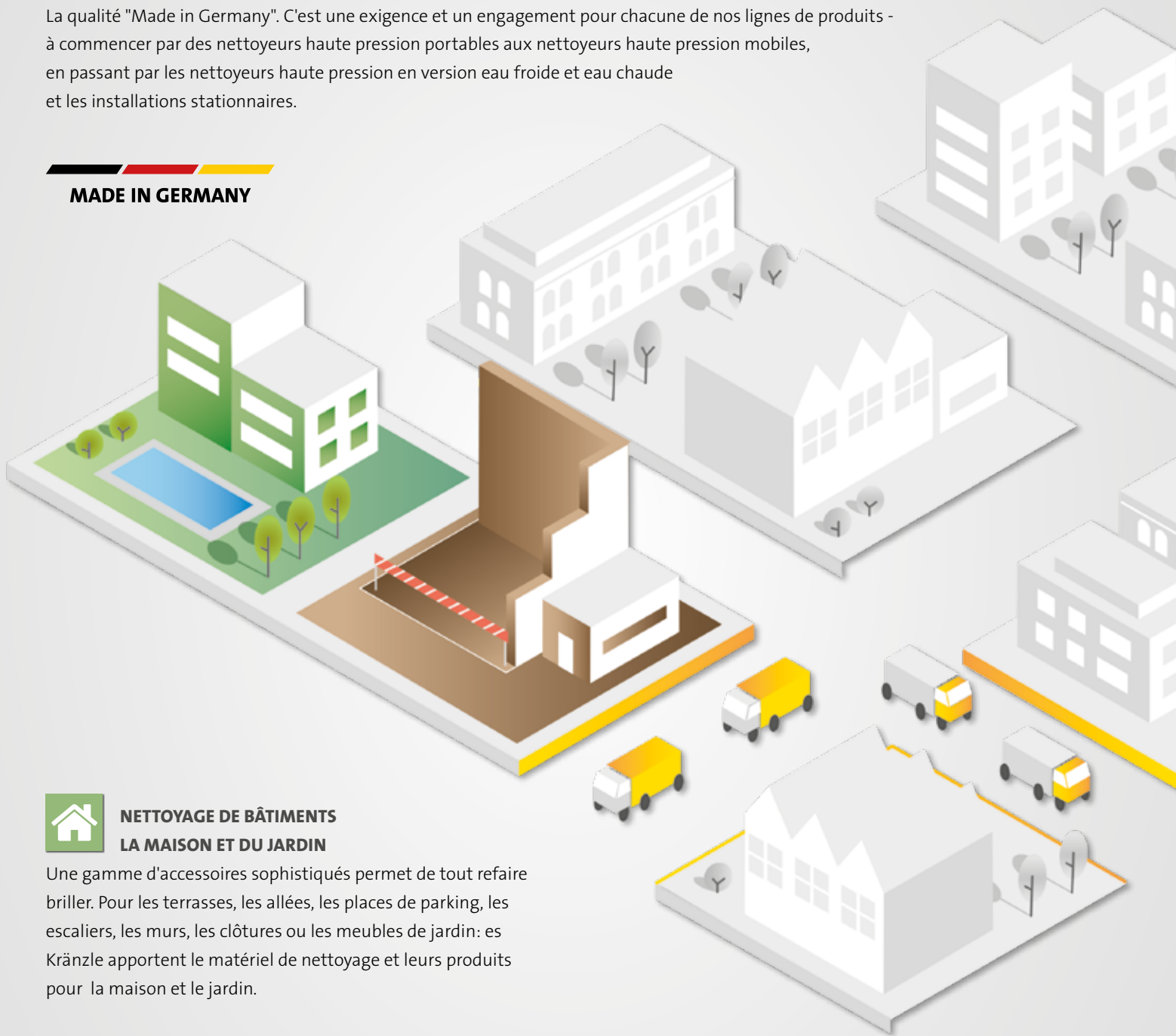

## NETTOYAGE DE BÂTIMENTS LA MAISON ET DU JARDIN

Une gamme d'accessoires sophistiqués permet de tout refaire briller. Pour les terrasses, les allées, les places de parking, les escaliers, les murs, les clôtures ou les meubles de jardin: es Kränzle apportent le matériel de nettoyage et leurs produits pour la maison et le jardin.



## ARTISANAT

Les artisans sont soumis à une forte pression en termes de temps et de coûts. ils doivent travailler dans des conditions difficiles et souvent changeantes. Kränzle a reconnu ces exigences et a mis au point des dispositifs à ajustement précis et des accessoires qui facilitent leur travail quotidien.



## ENTREPRISES AUTOMOBILES ENTREPRISES DE TRANSPORT

Pour les concessionnaires automobiles, les ateliers ainsi que les entreprises de transport, de bus et de taxis, c'est souvent la première impression qui compte. Pour que les véhicules, les espaces extérieurs et les ateliers soient toujours représentatifs, Kränzle propose les solutions de nettoyage parfaites pour toutes les exigences.



## AGRICULTURE ÉLEVAGE

Dans l'agriculture et l'élevage, la propreté est une condition élémentaire pour la santé, l'hygiène et de bonnes conditions de travail. C'est pourquoi un nettoyeur haute pression Kränzle ne doit manquer dans aucune exploitation agricole.



## SERVICE PUBLIC CONSTRUCTION

Des appareils professionnels qui ne font pas de compromis. Pour le nettoyage de véhicules de chantier, de camionnettes, de places publiques ou l'élimination de graffitis sur les façades, les nettoyeurs haute pression Kränzle sont la solution idéale.

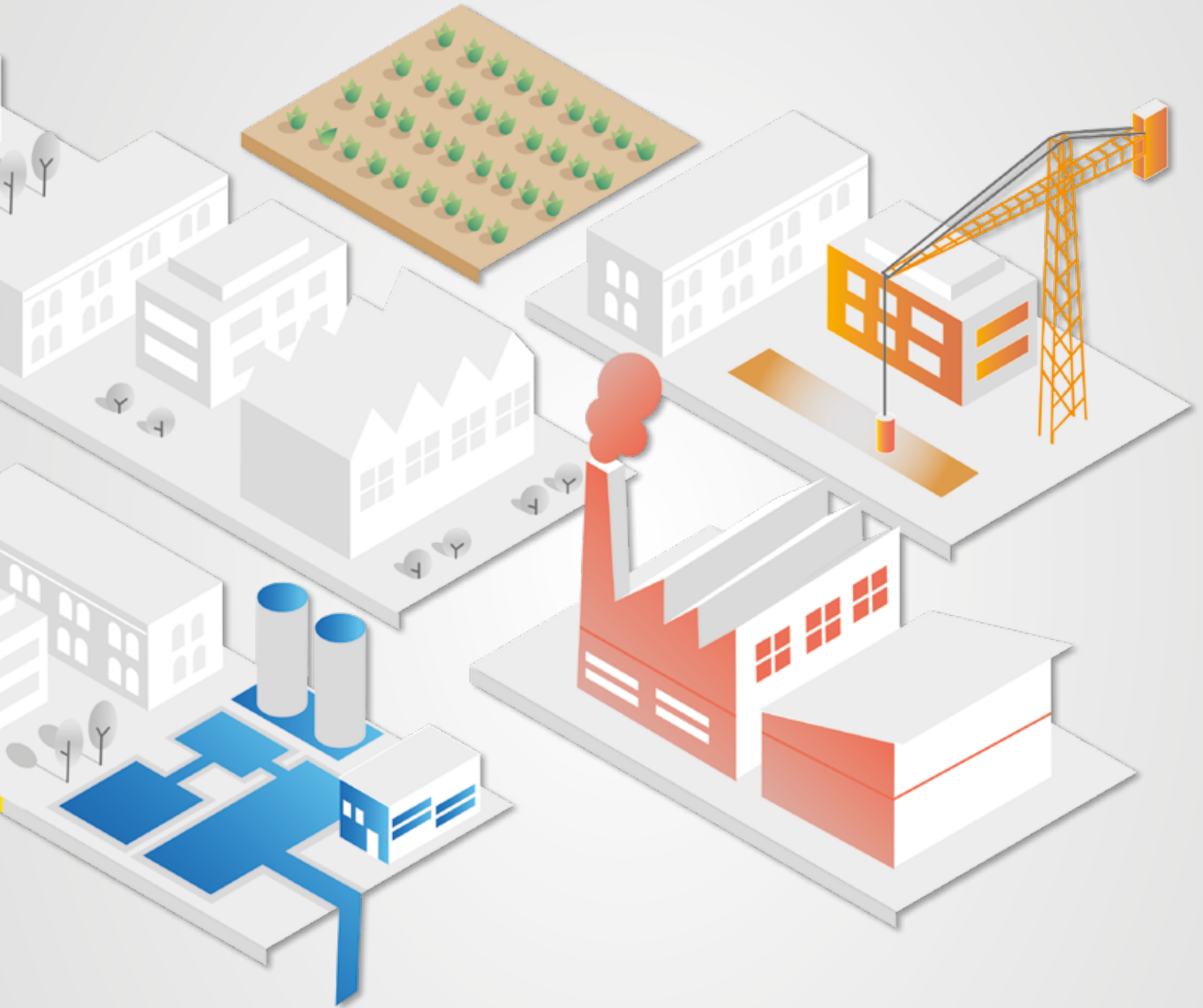

## ASSAINISSEMENT ALIMENTATION

Les versions NoM (Non-Marking) de Kränzle ne laissent pas de traces d'usure grâce aux roues pleines blanches et aux tuyaux haute pression gris. Ils sont donc particulièrement adaptés à une utilisation dans les domaines de l'hygiène et des sanitaires.



## INDUSTRIE

Les halls et les machines doivent être régulièrement inspectés suite à la contamination liée à la poussière, la saleté et l'huile. Kränzle propose des machines de nettoyage de haute qualité avec des accessoires sophistiqués, qui répondent à toutes les exigences de l'industrie et des entreprises.

# EN QUELQUES CLICS

# VERS LE PRODUIT SOUHAITÉ

## CONSEILLER PRODUIT NUMÉRIQUE

Souvent, il n'est pas évident de savoir au premier coup d'œil quel nettoyeur haute pression est le mieux adapté à la tâche à accomplir. Le nouveau conseiller produit numérique de Kränzle aide à déterminer ses propres exigences, comme l'utilisation prévue, la fréquence d'utilisation ou la puissance de nettoyage souhaitée. Quelques indications suffisent pour obtenir rapidement et facilement une recommandation de produit adaptée aux besoins individuels.



### EN QUELQUES CLICS

Un menu intuitif et auto-explicatif permet de gagner du temps lors de la recherche.

### ET QUESTIONS

L'utilisation prévue, les performances requises et la fréquence d'utilisation déterminent le choix du produit.

### POUR UN RÉSULTAT PARFAIT

Le bon appareil, les bonnes prestations, le revendeur le plus proche, les données techniques.



**TROUVEZ MAINTENANT  
LE PRODUIT  
DE VOTRE CHOIX**

Scanner le code QR ou cliquer sur  
[www.kraenzle.com/productselector](http://www.kraenzle.com/productselector)

#### AVANTAGES DU CONSEILLER PRODUIT NUMÉRIQUE

- également utilisable sur smartphone et tablette
- pas de téléchargement d'application nécessaire
- recommandation de produits intelligente et gratuite
- analyse individuelle des besoins
- données techniques et informations sur les produits incluses





**PRÊT À DÉMARRER  
ET À ATTEINDRE  
DES SOMMETS**

**NETTOYEURS HAUTE PRESSION - PROFESSIONNEL**

LA QUALITÉ JUSQUE DANS LES MOINDRES DÉTAILS

## ON PEUT TOUT SIMPLEMENT COMPTER SUR KRÄNZLE

En choisissant la marque Kränzle, on obtient toujours des nettoyeurs haute pression sophistiqués qui convainquent sur toute la ligne. Sur notre site de production d'Illertissen, dans le sud de l'Allemagne, chaque nettoyeur haute pression est contrôlé manuellement avant de quitter l'usine. Nous garantissons ainsi aux utilisateurs une qualité maximale, une puissance de nettoyage souveraine et une durée de vie particulièrement longue.

### LES AVANTAGES DES PRODUITS KRÄNZLE

- matériaux et finition de haute qualité
- design innovant
- manipulation conviviale
- consommation respectueuse de l'environnement
- longévité extrême

**MADE IN GERMANY**

### LA QUALITÉ "MADE IN GERMANY"

Pour nous, la qualité commence dès le développement du produit, sur le site d'Illertissen. C'est également là que se déroulent la fabrication et le contrôle qualité.



### SYSTÈME DE CONNECTEURS À CHANGEMENT RAPIDE

Ingénieux et fiable : Le système d'enfichage à changement rapide avec des composants en acier inoxydable trempé garantissent une connexion toujours sûre du pistolet de sécurité à la lance. Grâce à un dispositif anti-rotation, les lances et les accessoires peuvent être bloqués dans six positions différentes..



### HEXAGONAL ANTI-TORSION

Les lances de nettoyage et les accessoires équipés d'un raccord hexagonal peuvent être bloqués dans six positions différentes sans risque de rotation. Ainsi, les accessoires ne se tordent pas involontairement et peuvent être guidés en déplaçant le pistolet.



### RÉGULATION DE LA PRESSION | MANOMÈTRE EN ACIER INOXYDABLE

Sur tous les nettoyeurs haute pression (à l'exception de la série K1050), la pression de travail et le débit d'eau peuvent être adaptés individuellement à chaque utilisation. Le manomètre en acier inoxydable de grande taille permet de lire clairement la pression de travail réglée. Il contient un liquide glycérolé qui amortit les éventuelles fluctuations de l'aiguille.



### MOTEUR ÉLECTRIQUE À FAIBLE VITESSE

Économiques, silencieux et durables : les nettoyeurs haute pression particulièrement puissants pour une utilisation continue sont équipés d'un moteur électrique à 4 pôles. Sa faible vitesse de rotation de 1400 tr/min réduit le courant de démarrage, assure ainsi moins d'usure et diminue le bruit.



#### **SYSTÈME D'ARRÊT TOTAL | COUPE-CIRCUIT AUTOMATIQUE**

Consommation d'énergie en baisse, durée de vie en hausse: lors de la fermeture du pistolet à haute pression, le moteur s'arrête automatiquement, soulage la pompe et l'entraînement à haute pression et réduit le bruit. Si le nettoyeur haute pression n'est pas éteint par inadvertance, il passe automatiquement à l'état de sécurité après 20 minutes en se désactivant.

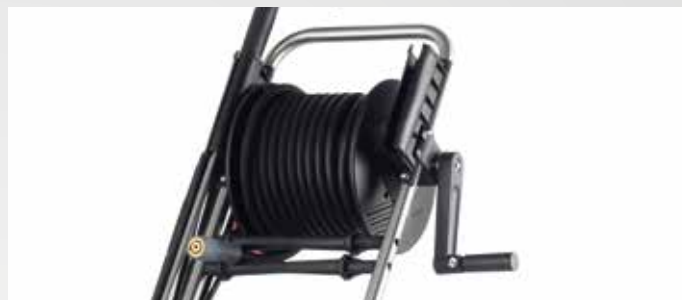

#### **TAMBOUR-ENROULEUR | RACCORD ANTI-PERÇAGE**

Les modèles avec enrouleur de tuyau permettent de ranger proprement le tuyau haute pression. Le système Twist-Stop empêche en outre le tuyau de se tordre pendant le travail et garantit un processus de nettoyage sans problème.



#### **CHÂSSIS ROTOMOULÉ**

Le boîtier en plastique pratiquement indestructible confère au nettoyeur haute pression une stabilité supplémentaire. Le moteur et la pompe sont bien protégés dans le cadre, à l'abri des influences extérieures. Le châssis robuste assure un transport facile et une grande stabilité.



#### **POMPE AXIALE | POMPE RADIALE**

Le cœur de chaque nettoyeur haute pression Kränzle est la tête de pompe massive en laiton spécial forgé. Tant la pompe axiale éprouvée, qui est utilisée depuis des décennies, que la pompe à pistons en ligne (RP) introduite en 2018 pour une plus grande puissance de lavage, garantissent une longue durée de vie grâce à des composants à faible usure.



#### **RÉSERVOIR D'EAU**

Toujours du côté de la sécurité: un flotteur dans le réservoir d'eau régule l'arrivée d'eau et évite ainsi une panne de la pompe en cas de manque d'eau.



#### **ASPIRATION DIRECTE ARRIVÉE D'EAU**

Pas de raccordement à l'eau - pas de problème: les nettoyeurs haute pression avec une puissance moteur de 1400 tr/min offrent, grâce à la puissance d'aspiration des pompes haute pression, la possibilité d'aspirer de l'eau même dans des récipients séparés.

## RAPIDEMENT À PORTÉE DE MAIN, MOBILE ET INDESTRUCTIBLE

Les nettoyeurs haute pression à eau froide convainquent par leur polyvalence, leur longue durée de vie et leur orientation pratique et leur mobilité. Qu'il soit compact et portable (série HD), peu encombrant avec deux roues (série K 1152, série X, série K 2000, série Profi) ou universel avec quatre roues (petits quadro) - à usage professionnel ou semi-professionnel, ils inspirent le spécialiste et ravissent le bricoleur. Kränzle fournit un outil fiable et de qualité pour chaque application.



### INDEX

Série HD .....	14-17
Série K 1152 .....	18-19
Série X .....	20-21
Série K 2000 .....	22-23
Série Profi .....	24-25
Série quadro de petite puissance .....	26-27
 Raccord rapide D12- Accessoires - Compact .....	28-29

### SECTEURS D'ACTIVITÉS PRINCIPAUX



## POINTS FORTS TECHNIQUES



### SYSTÈME DE CONNECTEURS À CHANGEMENT RAPIDE

Ingénieux et fiable : Le système d'enfichage à changement rapide avec des composants en acier inoxydable trempé garantissent une connexion toujours sûre du pistolet de sécurité à la lance.



### RACCORD ANTI-PERÇAGE

Un raccord tournant spécial empêche la torsion du tuyau à haute pression pendant le travail et assure des résultats de nettoyage cohérents dans toutes les situations.



### RÉGULATION DE LA PRESSION

Sur tous les nettoyeurs haute pression (à l'exception de la série K1050), la pression de travail et le débit d'eau peuvent être adaptés individuellement à chaque utilisation.



### SYSTÈME TOTAL-STOP

Consommation d'énergie en baisse, durée de vie en hausse: lors de la fermeture du pistolet à haute pression, le moteur s'arrête automatiquement, soulage la pompe et l'entraînement à haute pression et réduit le bruit.



### DESIGN COMPACT

La combinaison parfaite de la forme et de la fonction: unique La conception du châssis des appareils Kränzle facilite le transport, assure l'ordre et permet de gagner de la place.



### CAPACITÉ ET STABILITÉ EN MATIÈRE DE TOUT-TERRAIN

Le châssis robuste facilite la manipulation et assure une grande stabilité pendant l'utilisation. Leurs roues de grand diamètre permettent de franchir sans problème les petits obstacles, les trottoirs et escaliers.

## Série HD



**MANOMÈTRE EN ACIER INOXYDABLE**  
une lecture facile de la pression de travail

**POIGNÉE DE TRANSPORT EN ACIER INOXYDABLE**  
la conception compacte facilite le transport  
et permet de gagner de l'espace

**MOTEUR ÉLECTRIQUE À 4 PÔLES -  
1400 TR/MIN**  
réduit le bruit et l'usure (HD 7/122 TS)



**SYSTÈME D'ARRÊT TOTAL**  
réduit le bruit et protège la pompe à haute pression

HD 7/122 TS | 600030

► **ACCESSOIRES** | page 28-29



### ÉQUIPEMENT

- Système d'échange par raccord rapide D12
- Pompe axiale Kränzle
- Système Total-Stop
- Régulation continue de la pression
- Aspiration directe: Hauteur d'aspiration du HD 7/122 TS: 1.5 m
- Flexible haute pression avec anti-perçage Twist-Stop



MODÈLE	HD 7/122 TS	HD 10/122 TS
N° de réf.	600030	600080

### CARACTÉRISTIQUES TECHNIQUES

Pression de service	bars / MPa	30-120   3-12	30-120   3-12
Débit d'eau	l/min   l/h	7   420	10   600
Surpression admissible	bars / MPa	135   13.5	135   13.5
Vitesse du moteur	T/min	1400	2800
Raccordement électrique	V   ~   Hz   A	230   1   50   7.5	230   1   50   11
Puissance absorbée   Puissance restituée	kW	1.6   1.0	2.5   1.8
Cordon d'alimentation électrique	m	5	5
Encombrement L x l x H	mm	440   200   330	440   200   330
Poids	kg	23	23

### ÉQUIPEMENT

Flexible HP	m   N° de réf.	10 (DN6)   43416	10 (DN6)   43416
Pistolets Marche/ Arrêt de sécurité	Modèle   N° de réf.	Starlet 4   12525	Starlet 4   12525
Lance avec buse à jet plat	Buse   N° de réf.	● 028   12435-M20028	● 042   12435-M20042
Lance avec buse Turbo-Jet	Buse   N° de réf.	● 028   12438-028	● 042   12438-042



## Série HD



HD 9/80 TS | 600130

► **ACCESSOIRES** | page 28-29



### ÉQUIPEMENT

- Système d'échange par raccord rapide D12
- Pompe axiale Kränzle
- Système Total-Stop
- Régulation continue de la pression
- Aspiration directe: Hauteur d'aspiration du HD 9/80 TS: 1.5 m | HD 12/130 TS: 2.5 m
- Flexible haute pression avec anti-perçage Twist-Stop





MODÈLE	HD 9/80 TS	HD 12/130 TS
N° de réf.	600130	600180

### CARACTÉRISTIQUES TECHNIQUES

Pression de service	bars / MPa	30-80   3-8	30-130   3-13
Débit d'eau	l/min   l/h	9   540	11   660
Surpression admissible	bars / MPa	90   9	145   14.5
Vitesse du moteur	T/min	1400	1400
Raccordement électrique	V   ~   Hz   A	230   1   50   7.5	230   1   50   13.5
Puissance absorbée   Puissance restituée	kW	1.6   1.0	2.9   2.2
Cordon d'alimentation électrique	m	5	5
Encombrement L x l x H	mm	470   230   320	500   240   320
Poids	kg	24	31

### ÉQUIPEMENT

Flexible HP	m   N° de réf.	10 (DN6)   43416	10 (DN6)   43416
Pistolets Marche/ Arrêt de sécurité	Modèle   N° de réf.	Starlet 4   12525	Starlet 4   12525
Lance avec buse à jet plat	Buse   N° de réf.	● 042   12435-M20042	● 042   12435-M20042
Lance avec buse Turbo-Jet	Buse   N° de réf.	● 042   12438-042	● 042   12438-042



## Série K 1152



**CHÂSSIS ROTOMOULÉ**  
un boîtier en plastique  
pratiquement indestructible

**TAMBOUR-ENROULEUR CONFORTABLE (TST)**  
stockage peu encombrant du tuyau haute  
pression avec anti-perçage Twist-Stop

**MANOMÈTRE EN ACIER INOXYDABLE**  
une lecture facile de la pression de travail

**SYSTÈME DE RANGEMENT**  
stockage pratique des pistolets à haute  
pression et des lances de nettoyage

**CHÂSSIS TOUT-TERRAIN**  
châssis robuste pour un transport  
facile et une grande stabilité

K 1152 TST | 602020

► **ACCESSOIRES** | page 28-29



### ÉQUIPEMENT

- Système d'échange par raccord rapide D12
- Pompe axiale Kränzle
- Système Total-Stop
- Régulation continue de la pression
- Flexible haute pression avec anti-perçage Twist-Stop



#### OPTION - NON-MARKING

42251

<b>Kit d'adaptation NOM</b> Version sans tambour	N° de réf.	<b>42250</b>
<b>Kit d'adaptation NOM</b> Version avec tambour	N° de réf.	<b>42251</b>

Voir plus amples informations sur les versions NON-Marking à la page 69

MODÈLE	K 1152 TS K 1152 TST
<b>N° de réf. TS</b> sans tambour-enrouleur	<b>602010</b>
<b>N° de réf. TST</b> avec tambour-enrouleur	<b>602020</b>

#### CARACTÉRISTIQUES TECHNIQUES

Pression de service	bars / MPa	30-130   3-13
Débit d'eau	l/min   l/h	10   600
Surpression admissible	bars / MPa	150   15
Vitesse du moteur	T/min	2800
Raccordement électrique	V   ~   Hz   A	230   1   50   12
Puissance absorbée   Puissance restituée	kW	2.8   2.0
Cordon d'alimentation électrique	m	5
Encombrement L x l x H	mm	360   365   870
Poids sans   avec tambour-enrouleur	kg	28   30

#### ÉQUIPEMENT

Flexible HP <b>TS</b> sans tambour-enrouleur	m   N° de réf.	10 (DN6)   43416
Flexible HP <b>TST</b> avec tambour-enrouleur	m   N° de réf.	15 (DN6)   48015
Pistolets Marche/ Arrêt de sécurité	Modèle   N° de réf.	Starlet 4   12525
Lance avec buse Vario-Jet Duo	Buse   N° de réf.	● 042   12433-042
Lance avec buse Turbo-Jet	Buse   N° de réf.	● 042   12438-042





**BOÎTE À ACCESSOIRES**  
avec support intégré pour la lance à mousse Kränzle, pour un stockage pratique des accessoires.

**TAMBOUR-ENROULEUR CONFORTABLE**  
stockage peu encombrant du tuyau haute pression avec anti-perçage Twist-Stop

**MANOMÈTRE EN ACIER INOXYDABLE**  
une lecture facile de la pression de travail

**CHÂSSIS TOUT-TERRAIN**  
châssis robuste pour un transport facile et une grande stabilité

**SYSTÈME DE RANGEMENT**  
des supports pratiques pour les pistolets à haute pression et les lances de nettoyage

**MOTEUR ÉLECTRIQUE À 4 PÔLES - 1.400 TR/MIN**  
réduit le bruit et l'usure (X 8/150 TST)

X 8/150 TST | 603600

► **ACCESSOIRES** | page 28-29



## ÉQUIPEMENT

- Système d'échange par raccord rapide D12
- Pompe axiale Kränzle
- Système Total-Stop
- Régulation continue de la pression
- Flexible haute pression avec anti-perçage Twist-Stop



MODÈLE	X 8/150 TST	X 10/140 TST
<b>N° de réf. TST</b> avec tambour-enrouleur	<b>603600</b>	<b>603610</b>

### CARACTÉRISTIQUES TECHNIQUES

Pression de service	bars / MPa	30-150   3-15	30-140   3-14
Débit d'eau	l/min   l/h	8   480	10   600
Surpression admissible	bars / MPa	170   17	160   16
Vitesse du moteur	T/min	1400	2800
Raccordement électrique	V   ~   Hz   A	230   1   50   9.8	230   1   50   12.8
Puissance absorbée   Puissance restituée	kW	2.25   1.7	2.95   2.2
Cordon d'alimentation électrique	m	5	5
Encombrement L x l x H	mm	470   360   875	470   360   875
Poids	kg	33	33

### ÉQUIPEMENT

Flexible HP	m   N° de réf.	15 (DN6)   498000	15 (DN6)   498000
Pistolets Marche/ Arrêt de sécurité	Modèle   N° de réf.	Starlet 4   12525	Starlet 4   12525
Lance avec buse à jet plat	Buse   N° de réf.	○ 03   12435-M2003	● 042   12435-M20042
Lance avec buse Turbo-Jet	Buse   N° de réf.	○ 03   12438-03	● 042   12438-042



## Série K 2000



**TAMBOUR-ENROULEUR CONFORTABLE (TST)**  
stockage peu encombrant du tuyau haute pression avec anti-perçage Twist-Stop

**MANOMÈTRE EN ACIER INOXYDABLE**  
une lecture facile de la pression de travail

**CHÂSSIS ROTOMOULÉ**  
un boîtier en plastique pratiquement indestructible

**SYSTÈME DE RANGEMENT**  
stockage pratique des pistolets à haute pression et des lances de nettoyage

**CHÂSSIS TOUT-TERRAIN**  
châssis robuste pour un transport facile et une grande stabilité

K 2160 TST | 604020

► **ACCESSOIRES** | page 28-29

### ÉQUIPEMENT

-  Système d'échange par raccord rapide D12
- Pompe axiale Kränzle
- Système Total-Stop
- Régulation de la pression en continu
- Aspiration directe: Hauteur d'aspiration 2.5 m
- Flexible haute pression avec anti-perçage Twist-Stop





#### OPTION - NON-MARKING

<b>Kit d'adaptation NOM</b> Version sans tambour	N° de réf.	<b>42250</b>
<b>Kit d'adaptation NOM</b> Version avec tambour	N° de réf.	<b>42251</b>
<b>K 2160 TST NOM</b> Départ usine	N° de réf.	<b>604030</b>

Voir plus amples informations sur les versions NON-Marking à la page 69

MODÈLE	K 2160 TS K 2160 TST	K 2195 TS K 2195 TST	K 2175 TS K 2175 TST
<b>N° de réf. TS</b> sans tambour-enrouleur	<b>604010</b>	<b>604050</b>	<b>604110</b>
<b>N° de réf. TST</b> avec tambour-enrouleur	<b>604020</b>	<b>604060</b>	<b>604120</b>

#### CARACTÉRISTIQUES TECHNIQUES

Pression de service	bars / MPa	30-140   3-14	30-170   3-17	30-160   3-16
Débit d'eau	l/min   l/h	11   660	8   480	12   720
Surpression admissible	bars / MPa	160   16	195   19.5	175   17.5
Vitesse du moteur	T/min	1400	1400	1400
Raccordement électrique	V   ~   Hz   A	230   1   50   14	230   1   50   14	400   3   50   6.7
Puissance absorbée   Puissance restituée	kW	3.2   2.4	3.2   2.4	3.3   2.6
Cordon d'alimentation électrique	m	5	5	5
Encombrement L x l x H	mm	375   360   900	375   360   900	375   360   900
Poids sans   avec tambour-enrouleur	kg	39   40	39   40	39   40

#### EQUIPEMENT

Flexible HP <b>TS</b> sans tambour-enrouleur	m   N° de réf.	10 (DN6)   43416	10 (DN6)   43416	10 (DN6)   43416
Flexible HP <b>TST</b> avec tambour-enrouleur	m   N° de réf.	15 (DN6)   48015	15 (DN6)   48015	15 (DN6)   48015
Pistolets Marche/ Arrêt de sécurité	Modèle   N° de réf.	Starlet 4   12525	Starlet 4   12525	Starlet 4   12525
Lance avec buse Vario-Jet Duo	Buse   N° de réf.	● 042   12433-042	○ 03   12433-03	● 042   12433-042
Lance avec buse Turbo-Jet	Buse   N° de réf.	● 042   12438-042	○ 03   12438-03	● 042   12438-042



## Série Profi



**CHÂSSIS ROTOMOULÉ**  
un boîtier en plastique  
pratiquement indestructible

**TAMBOUR-ENROULEUR CONFORTABLE**  
stockage peu encombrant du tuyau haute  
pression avec anti-perçage Twist-Stop

**MOTEUR ÉLECTRIQUE À 4 PÔLES -  
1400 TR/MIN**  
réduit le bruit et l'usure

**MANOMÈTRE EN ACIER INOXYDABLE**  
une lecture facile de la pression de travail

**SYSTÈME DE RANGEMENT**  
stockage pratique des pistolets à haute  
pression et des lances de nettoyage

**CHÂSSIS TOUT-TERRAIN**  
châssis robuste pour un transport  
facile et une grande stabilité



Profi 160 TST | 606000

► **ACCESSOIRES** | page 28-29



### ÉQUIPEMENT

Système d'échange par raccord rapide D12

- Pompe axiale Kränzle
- Système Total-Stop
- Régulation de la pression en continu
- En option: Réservoir d'eau (non inclus dans l'équipement)
- Aspiration directe: Hauteur d'aspiration 2.5 m
- Flexible haute pression avec anti-perçage Twist-Stop





#### OPTION - NON-MARKING

**Kit d'adaptation NOM** N° de réf. **42260**

Voir plus amples informations sur les versions NON-Marking à la page 69

MODÈLE	Profi 160 TST	Profi 195 TST	Profi 175 TST
<b>N° de réf. TST</b> avec tambour-enrouleur	<b>606000</b>	<b>606010</b>	<b>606100</b>

#### CARACTÉRISTIQUES TECHNIQUES

Pression de service	bars / MPa	30-140   3-14	30-170   3-17	30-150   3-15
Débit d'eau	l/min   l/h	11   660	8   480	12   720
Surpression admissible	bars / MPa	160   16	195   19.5	175   17.5
Vitesse du moteur	T/min	1400	1400	1400
Raccordement électrique	V   ~   Hz   A	230   1   50   14.3	230   1   50   14.3	400   3   50   7.2
Puissance absorbée   Puissance restituée	kW	3.2   2.5	3.2   2.5	3.8   3.0
Cordon d'alimentation électrique	m	5	5	5
Encombrement L x l x H	mm	355   375   980	355   375   980	355   375   980
Poids	kg	45	45	45

#### EQUIPEMENT

Flexible HP	m   N° de réf.	15 (DN6)   43829	15 (DN6)   43829	15 (DN6)   43829
Pistolets Marche/ Arrêt de sécurité	Modèle   N° de réf.	Starlet 4   12525	Starlet 4   12525	Starlet 4   12525
Lance avec buse à jet plat	Buse   N° de réf.	● 042   12435-M20042	○ 03   12435-M2003	● 042   12435-M20042
Lance avec buse Turbo-Jet	Buse   N° de réf.	● 042   12438-042	○ 03   12438-03	● 042   12438-042



#### Réservoir d'eau

#### CONSEILS DE PROS

Évitez d'endommager la pompe à haute pression en cas de manque d'eau

- Volume 1.3 l
- montage simple et sans outil

**N° de réf.** **43860**

## Série quadro de petite puissance



### TAMBOUR-ENROULEUR CONFORTABLE

stockage peu encombrant du tuyau haute pression avec anti-perçage Twist-Stop

### SYSTÈME DE RANGEMENT

des supports pratiques pour les pistolets à haute pression et les lances de nettoyage

### MANOMÈTRE EN ACIER INOXYDABLE

une lecture facile de la pression de travail

### RÉSERVOIR D'EAU

évite d'endommager la pompe à haute pression en cas de manque d'eau

### PROTECTION

protège la pompe à haute pression

### CHÂSSIS ROTOMOULÉ

un boîtier en plastique pratiquement indestructible



quadro 11/140 TST | 608000

► ACCESSOIRES | page 28-29



### ÉQUIPEMENT

- Système d'échange par raccord rapide D12
- Pompe axiale Kränzle
- Système Total-Stop
- Régulation de la pression en continu

- Flexible haute pression avec anti-perçage Twist-Stop
- Aspiration de produits additifs
- Frein d'immobilisation
- Réservoir d'eau: Contenance 5 l



**OPTION - NON-MARKING**

42252

<b>Kit d'adaptation NOM</b>	N° de réf.	<b>42252</b>
<b>quadro 11/140 TST NOM</b> Départ usine	N° de réf.	<b>608010</b>

Voir plus amples informations sur les versions NON-Marking à la page 69

MODÈLE	quadro 11/140 TST	quadro 9/170 TST
<b>N° de réf. TST</b> avec tambour-enrouleur	<b>608000</b>	<b>608020</b>

**CARACTÉRISTIQUES TECHNIQUES**

Pression de service	bars / MPa	30-140   3-14	30-170   3-17
Débit d'eau	l/min   l/h	11   660	9   540
Surpression admissible	bars / MPa	155   15.5	190   19
Vitesse du moteur	T/min	1400	1400
Raccordement électrique	V   ~   Hz   A	230   1   50   14	230   1   50   14
Puissance absorbée   Puissance restituée	kW	3.3   2.4	3.3   2.4
Cordon d'alimentation électrique	m	5	5
Encombrement L x l x H	mm	590   360   850	590   360   850
Poids	kg	47	47

**EQUIPEMENT**

Flexible HP	m   N° de réf.	15 (DN6)   40170	15 (DN6)   40170
Pistolets Marche/ Arrêt de sécurité	Modèle   N° de réf.	Starlet 4   12525	Starlet 4   12525
Lance avec buse à jet plat	Buse   N° de réf.	● 045   12435-M20045	○ 03   12435-M2003
Lance avec buse Turbo-Jet	Buse   N° de réf.	● 045   12438-045	○ 03   12438-03





# OUTILS VARIABLES POUR DIVERSES APPLICATIONS

► **AUTRES ACCESSOIRES** | à partir de la page 70

Pratique et très maniable: Les lances de nettoyage et les accessoires dotés d'une protection anti-rotation se laissent bloquer dans 6 différentes positions.



**NOUVEAU**

Starlet 4		N° de réf.	12525
Entrée		M22x1,5 extérieur	
Sortie		Raccord rapide D12	
Pression de service	bars   MPa	210   21	
Débit d'eau	l/min	20	
Température max.	°C	100	



135303



135313

### Lance à mousse

Production de mousse active  
 ■ Angle de pulvérisation réglable (jet ponctuel - jet plat)  
 ■ bouchon à visser inclus

Réceptif	Liter	N° de réf.
1		<b>135303</b>
2		<b>135313</b>

Produits de nettoyage: page 81



**NOUVEAU**

Lance avec buse Vario-Jet Duo			
Longueur	mm	Taille de la buse	N° de réf.
500		● 028	<b>12433-028</b>
500		○ 03	<b>12433-03</b>
500		● 042	<b>12433-042</b>



### Carter anti-projections

■ Adaptée pour toutes les lances de nettoyage

N° de réf.	132600	
∅ en bas	mm	285x190



Lance avec buse à jet plat				
Longueur	mm	Taille de la buse	Angle de pulvérisation	Art.Nr.
500		● 028	20°	<b>12435-M20028</b>
500		○ 03	20°	<b>12435-M2003</b>
500		● 042	20°	<b>12435-M20042</b>
500		● 045	20°	<b>12435-M20045</b>



Lance avec buse Turbo-Jet			
Longueur	mm	Taille de la buse	N° de réf.
500		● 028	<b>12438-028</b>
500		○ 03	<b>12438-03</b>
500		● 042	<b>12438-042</b>
500		● 045	<b>12438-045</b>
500		● 05	<b>12438-05</b>
500		● 055	<b>12438-055</b>

41880



41881

### Round Cleaner UFO long

N° de réf. sans roues	<b>41880</b>	
N° de réf. avec roues	<b>41881</b>	
Ø	mm	300
Pression de service	bars / MPa	180   18
Débit d'eau max.	l/min	10   13
Taille de la buse	045	

### Round Cleaner UFO long acier inoxydable

N° de réf.	<b>41891</b>	
Ø	mm	350
Pression de service	bars / MPa	210   21
Débit d'eau max.	l/min	11   15
Taille de la buse	045	



### Round Cleaner INOX 300

N° de réf.	<b>41813</b>	
Ø	mm	300
Pression de service	bars / MPa	160   16.0
Débit d'eau max.	l/min	10   13
Taille de la buse	045	



### Round Cleaner INOX 410

N° de réf.	<b>41814</b>	
Ø	mm	410
Pression de service	bars / MPa	180   18.0
Débit d'eau max.	l/min	11   16
Taille de la buse	045	



### Brosse de lavage transversale

- avec protection anti-rotation

Longueur de la lance	mm	N° de réf.
500		<b>128060</b>
750		<b>128061</b>



### Brosse rotative

- avec protection anti-rotation

N° de réf.	<b>410506</b>	
Longueur de la lance	mm	342



### Flexible de nettoyage de canalisation avec buse

- Pression de service max.: 200 bar | 20 MPa
- Taille de la buse sans buse à jet frontal: KN 055
- autres buses sur demande
- Taille de la buse avec buse à jet frontal: KNF 055

Longueur	m	N° de réf. sans buse à jet frontal	N° de réf. avec buse à jet frontal
10		<b>12550</b>	<b>12550-F</b>
15		<b>125501</b>	<b>125501-F</b>
20		<b>125502</b>	<b>125502-F</b>



# NETTOYEURS HAUTE PRESSION À EAU FROIDE – PARTICULIÈREMENT PUISSANTS

## DES MACHINES SOUVERAINES À HAUT RENDEMENT

### AVEC UNE TECHNOLOGIE INNOVANTE



Elles acceptent tous les défis: Dans l'agriculture ou l'élevage, dans la construction ou l'industrie, un volume d'eau important est nécessaire pour obtenir une propreté parfaite. Les nouveaux nettoyeurs haute pression Kränzle, avec leurs pompes radiale atteignent un débit d'eau de 1600 l/h max, ils éliminent les saletés les plus tenaces. Ils répondent présents aux taches les plus élevées de manière efficace et avec le moindre effort.

**RP Nettoyeurs haute pression avec pompe radiale:** pour obtenir une propreté parfaite, un effet de lavage particulièrement élevé est souvent exigé. Les nettoyeurs haute pression Kränzle, équipés d'une pompe en ligne innovante, atteignent un débit d'eau allant jusqu'à 1600 l/h et répondent efficacement et sans effort aux exigences les plus élevées. Ainsi, même les salissures les plus tenaces sont éliminées en un tour de main.

#### INDEX

Série quadro de puissance moyenne .....	32-33
Série quadro de puissance élevée .....	34-35
Série Primus.....	36-37
<b>RP</b> Série WS-RP   Série WSC-RP .....	38-39
<b>RP</b> Série LX-RP .....	40-41
<b>RP</b> Raccord rapide D12 - Accessoires .....	70-88

#### SECTEURS D'ACTIVITÉS PRINCIPAUX



## POINTS FORTS TECHNIQUES



### SYSTÈME DE CONNECTEURS À CHANGEMENT RAPIDE

Ingénieux et fiable : Le système d'enfichage à changement rapide avec des composants en acier inoxydable trempé garantissent une connexion toujours sûre du pistolet de sécurité à la lance. Le nouveau pistolet Starlet 3 convainc en outre par son design et son confort.



### TAMBOUR-ENROULEUR

Peu encombrant et confortable: avec manivelle rabattable pour le stockage pratique et propre du tuyau haute pression. Le dispositif de freinage spécial maintient le tambour dans la position souhaitée.



### CAPACITÉ ET STABILITÉ EN MATIÈRE DE TOUT-TERRAIN

Le châssis robuste facilite la manipulation et assure une grande stabilité pendant l'utilisation. Leurs roues de grand diamètre permettent de franchir sans problème les petits obstacles.



### RESERVOIR D'EAU

Toujours du côté de la sécurité: Un flotteur dans le réservoir d'eau régule l'arrivée d'eau et évite les dégâts aux pompes en cas de manque d'eau (pour les modèles quadro).

### L'INNOVATION DE LA POMPE RADIALE

Une technologie déjà éprouvée et améliorée de façon convaincante. Le vilebrequin déplace les plongeurs par l'intermédiaire d'un embiellage. Cette conception spéciale permet d'augmenter le débit d'eau par rapport aux pompes conventionnelles et garantit des nettoyages impressionnants:

- Transmission de la puissance direct du moteur au vilebrequin, bielle et pistons
- Longue durée de vie
- Vanne de décharge intégrée
- Système d'arrêt total avec arrêt différé du moteur

## Série quadro de puissance moyenne



**RÉSERVOIR D'EAU**  
évite d'endommager la pompe à haute pression en cas de manque d'eau

**TAMBOUR-ENROULEUR CONFORTABLE (TST)**  
stockage peu encombrant du tuyau haute pression avec anti-perçage Twist-Stop

**SYSTÈME DE RANGEMENT**  
des supports pratiques pour les pistolets à haute pression et les lances de nettoyage

**MANOMÈTRE EN ACIER INOXYDABLE**  
une lecture facile de la pression de travail

**PROTECTION**  
protège la pompe à haute pression

**CHÂSSIS MONOBLOC ROTOMOULÉ**  
un boîtier en plastique pratiquement indestructible

quadro 899 TST | 610120

► **ACCESSOIRES** | à partir de la page 70



### ÉQUIPEMENT

- Système d'échange par raccord rapide D12
- Pompe axiale Kränzle
- Système Total-Stop avec retardateur d'arrêt du moteur
- Coupe-circuit automatique
- Régulation de la pression en continu
- Flexible haute pression avec anti-perçage Twist-Stop
- Aspiration de produits additifs
- Frein d'immobilisation
- Réservoir d'eau: Contenance 10 l





#### OPTION - NON-MARKING

<b>Kit d'adaptation NOM</b>	N° de réf.	<b>42272</b>
<b>Kit d'adaptation NOM quadro 899 TST</b>	N° de réf.	<b>42271</b>
<b>quadro 799 TST NOM</b> Départ usine	N° de réf.	<b>61010</b>

Voir plus amples informations sur les versions NON-Marking à la page 69

MODÈLE	quadro 599 TST	quadro 799 TST	quadro 899 TST
<b>N° de réf. TST</b> avec tambour-enrouleur	<b>610000</b>	<b>610100</b>	<b>610120</b>

#### CARACTÉRISTIQUES TECHNIQUES

Pression de service	bars / MPa	30-150   3-15	30-180   3-18	30-150   3-15
Débit d'eau	l/min   l/h	10   600	13   780	15   900
Surpression admissible	bars / MPa	165   16.5	200   20	170   17
Vitesse du moteur	T/min	1400	1400	1400
Raccordement électrique	V   ~   Hz   A	230   1   50   14	400   3   50   8.5	400   3   50   8.5
Puissance absorbée   Puissance restituée	kW	3.3   2.4	5.5   4.0	5.5   4.0
Cordon d'alimentation électrique	m	5	7.5	7.5
Encombrement L x l x H	mm	780   395   870	780   395   870	780   395   870
Poids	kg	63	63	63

#### EQUIPEMENT

Flexible HP	m   N° de réf.	20 (DN6)   434161	20 (DN6)   434161	15 (DN8)   44879
Pistolets Marche/ Arrêt de sécurité	Modèle   N° de réf.	Starlet 3   12500	Starlet 3   12500	Starlet 3   12500
Lance avec buse à jet plat	Buse   N° de réf.	● 035   12420-D25035	● 045   12420-D25045	● 06   12420-D2506
Lance avec buse Turbo-Jet	Buse   N° de réf.	● 035   12425-035	● 045   12425-045	● 06   12425-06



## Série quadro de puissance élevée



### TAMBOUR-ENROULEUR CONFORTABLE (TST)

stockage peu encombrant du tuyau haute pression avec anti-perçage Twist-Stop

### SYSTÈME DE RANGEMENT

des supports pratiques pour les pistolets à haute pression et les lances de nettoyage

### MANOMÈTRE EN ACIER INOXYDABLE

une lecture facile de la pression de travail

### RÉSERVOIR D'EAU

évite d'endommager la pompe à haute pression en cas de manque d'eau

### CHÂSSIS EN ACIER INOXYDABLE

durable et résistant à la corrosion

### PROTECTION

protège la pompe à haute pression

quadro 1200 TST | 612120

► **ACCESSOIRES** | à partir de la page 70



### ÉQUIPEMENT

- Système d'échange par raccord rapide D12
- Pompe axiale Kränzle
- Système Total-Stop avec retardateur d'arrêt du moteur
- Coupe-circuit automatique
- Régulation de la pression en continu
- Flexible haute pression avec anti-perçage Twist-Stop
- Aspiration de produits additifs
- Châssis en acier inoxydable
- Frein d'immobilisation
- Réservoir d'eau: Contenance 12 l



#### OPTION - NON-MARKING

42280

<b>Kit d'adaptation NOM</b> Version sans tambour	N° de réf.	<b>42280</b>
<b>Kit d'adaptation NOM</b> Version avec tambour	N° de réf.	<b>42282</b>
<b>quadro 1200 TST NOM</b> Départ usine	N° de réf.	<b>612130</b>

Voir plus amples informations sur les versions NON-Marking à la page 69

MODÈLE	quadro 800 TST	quadro 1000 TS quadro 1000 TST	quadro 1200 TS quadro 1200 TST
<b>N° de réf. TS</b> sans tambour-enrouleur	–	<b>612080</b>	<b>612110</b>
<b>N° de réf. TST</b> avec tambour-enrouleur	<b>612060</b>	<b>612090</b>	<b>612120</b>

#### CARACTÉRISTIQUES TECHNIQUES

Pression de service	bars / MPa	30-250   3-25	30-220   3-22	30-180   3-18
Débit d'eau	l/min   l/h	13.3   800	16   960	19   1140
Surpression admissible	bars / MPa	270   27	250   25	200   20
Vitesse du moteur	T/min	1400	1400	1400
Raccordement électrique	V   ~   Hz   A	400   3   50   12	400   3   50   12	400   3   50   12
Puissance absorbée   Puissance restituée	kW	7.5   5.5	7.5   5.5	7.5   5.5
Cordon d'alimentation électrique	m	7.5	7.5	7.5
Encombrement L x l x H	mm	770   570   990	770   570   990	770   570   990
Poids sans   avec tambour-enrouleur	kg	–   89	83   89	83   89

#### EQUIPEMENT

Flexible HP <b>TS</b> sans tambour-enrouleur	m   N° de réf.	–	10 (DN8)   41081	10 (DN8)   41081
Flexible HP <b>TST</b> avec tambour-enrouleur	m   N° de réf.	20 (DN8)   41083	20 (DN8)   41083	20 (DN8)   41083
Pistolets Marche/ Arrêt de sécurité	Modèle   N° de réf.	Starlet 3   12500	Starlet 3   12500	Starlet 3   12500
Lance avec buse à jet plat	Buse   N° de réf.	● 04   12420-D2504	● 05   12420-D2505	● 07   12420-D2507
Lance avec buse rotative Turbo (*uniquement pour version TST)	Buse   N° de réf.	● 04   12430-04 **	● 05   12430-05 **	● 07   12430-07 **



## Série Primus

**NOUVEAU**



### SYSTÈME DE RANGEMENT

des supports pratiques pour les pistolets à haute pression et les lances de nettoyage

### TAMBOUR-ENROULEUR CONFORTABLE

stockage peu encombrant du tuyau haute pression avec anti-perçage Twist-Stop

### AIDE À L'ENROULEMENT ET AU DÉROULEMENT

permet d'enrouler et de dérouler le tuyau haute pression sans effort

### MANOMÈTRE EN ACIER INOXYDABLE

une lecture facile de la pression de travail

### CHÂSSIS ROTOMOULÉ

un boîtier en plastique pratiquement indestructible

### PROTECTION

protège la pompe à haute pression

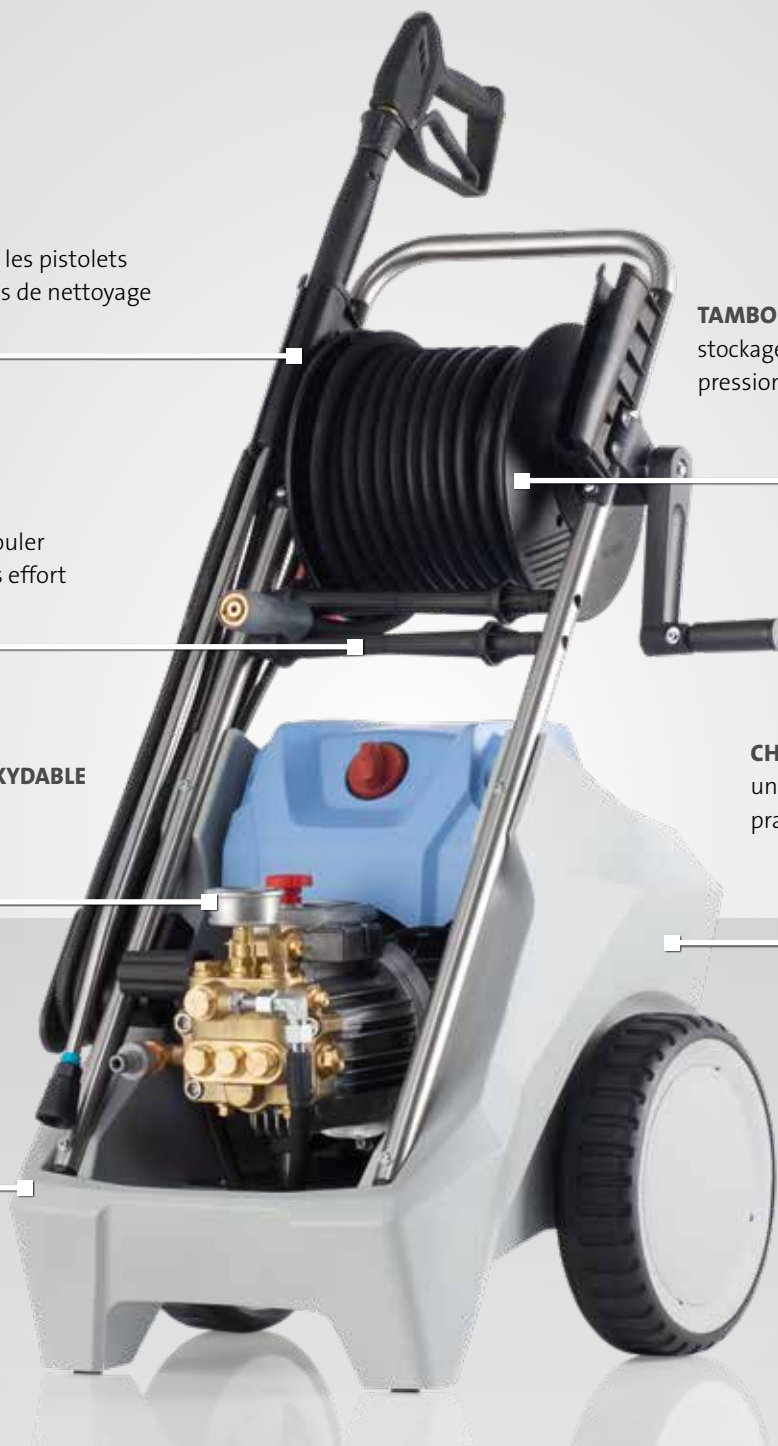

Primus 1000 TST | 614150

► **ACCESSOIRES** | à partir de la page 70



### ÉQUIPEMENT

- Système d'échange par raccord rapide D12
- Pompe axiale Kränzle
- Système Total-Stop avec retardateur d'arrêt du moteur
- Coupe-circuit automatique
- Régulation de la pression en continu
- Flexible haute pression avec anti-perçage Twist-Stop



#### OPTION - NON-MARKING

**Kit d'adaptation NOM** N° de réf. **42284**

Voir plus amples informations sur les versions NON-Marking à la page 69

MODÈLE	Primus 1000 TST	Primus 1200 TST
N° de réf. TST avec tambour-enrouleur	<b>614150</b>	<b>614160</b>

#### CARACTÉRISTIQUES TECHNIQUES

Pression de service	bars / MPa	30-220   3-22	30-180   3-18
Débit d'eau	l/min   l/h	16.6   1000	20   1200
Surpression admissible	bars / MPa	250   25	200   20
Vitesse du moteur	T/min	1400	1400
Raccordement électrique	V   ~   Hz   A	400   3   50   11.4	400   3   50   11.4
Puissance absorbée   Puissance restituée	kW	7.5   5.5	7.5   5.5
Cordon d'alimentation électrique	m	7.5	7.5
Encombrement L x l x H	mm	640   515   985	640   515   985
Poids	kg	75	75

#### EQUIPEMENT

Flexible HP	m   N° de réf.	20 (DN8)   443812	20 (DN8)   443812
Pistolets Marche/ Arrêt de sécurité	Modèle   N° de réf.	Starlet 3   12500	Starlet 3   12500
Lance avec buse à jet plat	Buse   N° de réf.	● 05   12420-D2505	● 07   12420-D2507



## Série WS-RP | Série WSC-RP



**SUPPORT MURAL**  
pour une fixation sûre au mur

**MANOMÈTRE EN ACIER INOXYDABLE**  
une lecture facile de la pression de travail

**SYSTÈME DE RANGEMENT**  
des supports pratiques pour les pistolets à haute pression et les lances de nettoyage

**COUVERCLE DE PROTECTION EN ACIER INOXYDABLE (WSC-RP)**

protège contre la contamination extérieure, durable et résistant à la corrosion

**POMPE RADIALE KRÄNZLE**  
un effet de lavage de première classe à une pression de travail élevée

WS-RP 1200 TS | 622120  
WSC-RP 1200 TS | 622130

► **ACCESSOIRES** | à partir de la page 70



### ÉQUIPEMENT

Système d'échange par raccord rapide D12

Pompe radiale Kränzle

■ Appareil au sol ou fixé au mur

■ Système Total-Stop avec retardateur d'arrêt du moteur

■ Coupe-circuit automatique

■ Régulation de la pression en continu

■ Capot en acier inoxydable (WSC-RP)

■ Flexible haute pression avec anti-perçage Twist-Stop



#### Kit de conversion - Contrôleur de débit

Pour la protection contre les fuites dans le réseau de canalisations. Convient pour les zones non surveillées.

<b>N° de réf.</b>	<b>126342</b>	
Débit	l/min	4

MODÈLE	WS-RP 1000 TS WSC-RP 1000 TS	WS-RP 1200 TS WSC-RP 1200 TS	WS-RP 1400 TS WSC-RP 1400 TS	WS-RP 1600 TS WSC-RP 1600 TS
<b>N° de réf. WS</b> sans capot	<b>622100</b>	<b>622120</b>	<b>622140</b>	<b>622160</b>
<b>N° de réf. WSC</b> avec capot	<b>622110</b>	<b>622130</b>	<b>622150</b>	<b>622170</b>

#### CARACTÉRISTIQUES TECHNIQUES

Pression de service	bars / MPa	30-200   3-20	30-190   3-19	30-170   3-17	30-150   3-15
Débit d'eau	l/min   l/h	16.6   1000	20   1200	23.3   1400	26.7   1600
Surpression admissible	bars / MPa	220   22	210   21	200   20	170   17
Vitesse du moteur	T/min	1400	1400	1400	1400
Raccordement électrique	V   ~   Hz   A	400   3   50   13.5	400   3   50   14.3	400   3   50   14.3	400   3   50   14.3
Puissance absorbée   Puissance restituée	kW	7.5   6.0	8.0   6.3	8.0   6.3	8.0   6.3
Cordon d'alimentation électrique	m	7.5	7.5	7.5	7.5
Prise		CEE 32 A	CEE 32 A	CEE 32 A	CEE 32 A
Encombrement L x l x H	mm	670   430   510	670   430   510	670   430   510	670   430   510
Poids sans   avec capot	kg	62   65	62   65	62   65	62   65

#### EQUIPEMENT

Flexible HP	m   N° de réf.	10 (DN8)   41081	10 (DN8)   41081	10 (DN8)   41081	10 (DN8)   41081
Pistolets Marche/ Arrêt de sécurité	Modèle   N° de réf.	Starlet 3   12500	Starlet 3   12500	Starlet 3   12500	Starlet 3   12500
Lance avec buse à jet plat	Buse   N° de réf.	● 05   12420-D2505	● 065   12420-D25065	● 08   12420-D2508	● 11   12420-D2511



#### Support mural-WS/WSC Conseil de pros

Pour un montage mural plus facile.

<b>N° de réf.</b>	<b>483006</b>
-------------------	---------------

## Série LX-RP



### TAMBOUR-ENROULEUR CONFORTABLE

stockage peu encombrant du tuyau haute pression avec anti-perçage Twist-Stop

### SYSTÈME DE RANGEMENT

des supports pratiques pour les pistolets à haute pression et les lances de nettoyage

### COUVERCLE DE PROTECTION EN ACIER INOXYDABLE

durable et résistant à la corrosion

### MANOMÈTRE EN ACIER INOXYDABLE

une lecture facile de la pression de travail

### PROTECTION

protège la pompe à haute pression

### POMPE RADIALE KRÄNZLE

un effet de lavage de première classe à une pression de travail élevée



LX-RP 1600 TST | 616080

► **ACCESSOIRES** | à partir de la page 70



### ÉQUIPEMENT

- Système d'échange par raccord rapide D12
- Pompe radiale Kränzle
  - Système Total-Stop avec retardateur d'arrêt du moteur
  - Coupe-circuit automatique
- Régulation de la pression en continu
- Flexible haute pression avec anti-perçage Twist-Stop
- Frein d'immobilisation
- Aspiration directe: Hauteur d'aspiration 2.5 m





#### OPTION - NON-MARKING

**Kit d'adaptation NOM** N° de réf. **42283**

Voir plus amples informations sur les versions NON-Marking à la page 69

MODÈLE	LX-RP 1000 TST	LX-RP 1200 TST	LX-RP 1400 TST	LX-RP 1600 TST
N° de réf. <b>TST</b> avec tambour-enrouleur	<b>616050</b>	<b>616060</b>	<b>616070</b>	<b>616080</b>

#### CARACTÉRISTIQUES TECHNIQUES

Pression de service	bars / MPa	30-200   3-20	30-190   3-19	30-170   3-17	30-150   3-15
Débit d'eau	l/min   l/h	16.6   1000	20   1200	23.3   1400	26.7   1600
Surpression admissible	bars / MPa	220   22	210   21	190   19	170   17
Vitesse du moteur	T/min	1400	1400	1400	1400
Raccordement électrique	V   ~   Hz   A	400   3   50   13.5	400   3   50   14.3	400   3   50   14.3	400   3   50   14.3
Puissance absorbée   Puissance restituée	kW	7.5   6.0	8.0   6.3	8.0   6.3	8.0   6.3
Cordon d'alimentation électrique	m	7.5	7.5	7.5	7.5
Prise		CEE 32 A	CEE 32 A	CEE 32 A	CEE 32 A
Encombrement L x l x H	mm	735   580   1020	735   580   1020	735   580   1020	735   580   1020
Poids	kg	94	94	94	94

#### EQUIPEMENT

Flexible HP	m   N° de réf.	20 (DN8)   443812	20 (DN8)   443812	20 (DN8)   443812	20 (DN8)   443812
Pistolets Marche/ Arrêt de sécurité	Modèle   N° de réf.	Starlet 3   12500	Starlet 3   12500	Starlet 3   12500	Starlet 3   12500
Lance avec buse à jet plat	Buse   N° de réf.	● 05   12420-D2505	● 065   12420-D40065	● 08   12420-D4008	● 11   12420-D4011





NETTOYEURS HAUTE PRESSION AVEC MOTEUR À ESSENCE

## AUTONOME ET FIABLE

Pour eux, rien n'est trop loin : les nettoyeurs haute pression Kränzle avec moteur à essence permettent un large champ d'action. Fiable et facile d'entretien. On peut compter sur ces machines dans toutes les situations. Même un raccordement à l'eau n'est pas absolument nécessaire. Grâce au tuyau d'aspiration, vous pouvez utiliser l'eau provenant de bassins d'eau, de lacs ou de rivières. Le pouvoir de nettoyage le plus élevé pour des résultats convainquants est donc disponible partout.

### INDEX

Série Profi-Jet .....	44-47
Série B.....	48-49
 Raccord rapide D12 - Accessoires .....	70-88

### SECTEURS D'ACTIVITÉS PRINCIPAUX





## POINTS FORTS TECHNIQUES



### MOTEURS EPROUVES

Facile d'entretien et économe: les moteurs Honda sont très fiables et sont dotés d'un contact manque d'huile. La consommation de carburant et le bruit peuvent être réduits par le biais du contrôleur de vitesse (optionnel).



### FONCTIONNEMENT SANS ALIMENTATION EN ÉLECTRICITÉ/EAU

Pas d'électricité - pas de problème: Avec des moteurs à essence ces appareils sont indépendants de l'alimentation électrique. Avec le tuyau d'aspiration pour les bassins d'eau, ces appareils n'ont pas de conduit d'eau.

## Série Profi-Jet



**POIGNÉE DE TRANSPORT EN  
ACIER INOXYDABLE**

la conception compacte facilite le transport et permet de gagner de l'espace

**COUVERCLE DE PROTECTION EN  
ACIER INOXYDABLE**

durable et résistant à la corrosion

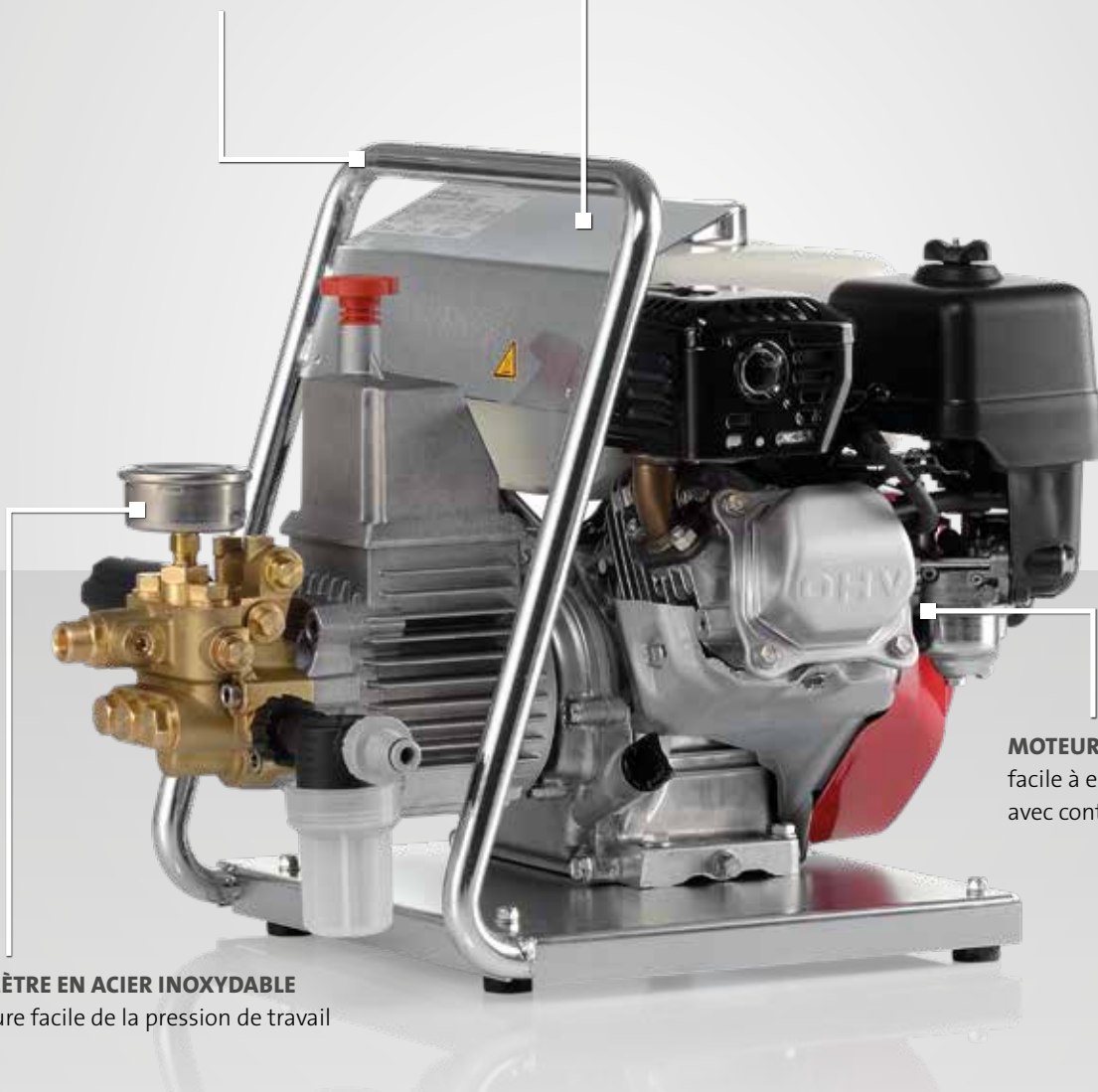

**MOTEUR HONDA**

facile à entretenir, très fiable, avec contact manque d'huile

**MANOMÈTRE EN ACIER INOXYDABLE**

une lecture facile de la pression de travail

Profi-Jet B 13/150 | 618001

► **ACCESSOIRES** | à partir de la page 70



**ÉQUIPEMENT**

- Système d'échange par raccord rapide D12
- Pompe axiale Kränzle
- Moteur à essence Honda
- Régulation de la pression en continu
- Flexible haute pression avec anti-perçage Twist-Stop
- Aspiration directe: Hauteur d'aspiration 2.5 m



MODÈLE	Profi-Jet B 13/150	Profi-Jet B 10/200
N° de réf.	618001	618021

#### CARACTÉRISTIQUES TECHNIQUES

Pression de service	bars / MPa	30-150   3-15	30-200   3-20
Débit d'eau	l/min   l/h	13   780	10   600
Surpression admissible	bars / MPa	170   17	220   22
Moteur		Honda GX160 LX	Honda GX200 LX
Encombrement L x l x H	mm	520   360   420	520   360   420
Poids	kg	35	35

#### EQUIPEMENT

Flexible HP	m   N° de réf.	10 (DN8)   44878	10 (DN8)   41081
Pistolets Marche/ Arrêt de sécurité	Modèle   N° de réf.	Starlet 4   12525	Starlet 4   12525
Lance avec buse réglable	Buse   N° de réf.	● 05   12439-D2505	○ 03   12439-D2503
Lance avec buse Turbo-Jet	Buse   N° de réf.	● 05   12438-05	○ 03   12438-03
Filtre d'entrée d'eau	N° de réf.	13310	13310





## Série Profi-Jet

**CHÂSSIS EN ACIER INOXYDABLE**  
durable et résistant à la corrosion

**TAMBOUR-ENROULEUR CONFORTABLE (OPTION)**  
stockage peu encombrant du tuyau haute pression avec anti-perçage Twist-Stop

**SYSTÈME DE RANGEMENT**  
des supports pratiques pour les pistolets à haute pression et les lances de nettoyage

**MANOMÈTRE EN ACIER INOXYDABLE**  
une lecture facile de la pression de travail

**MOTEUR HONDA**  
facile à entretenir, très fiable, avec contact manque d'huile

**RÉGULATION DE LA VITESSE**  
réduit le bruit et la consommation de carburant (à partir du modèle Profi-Jet B 16/220)

Profi-Jet B 16/220 | 618049

► **ACCESSOIRES** | à partir de la page 70



### ÉQUIPEMENT

- Système d'échange par raccord rapide D12
- Pompe axiale Kränzle
- Moteur à essence Honda
- Régulation de la pression en continu
- Flexible haute pression avec anti-perçage Twist-Stop
- Aspiration directe: Hauteur d'aspiration 2.5 m



MODÈLE	Profi-Jet B 13/150	Profi-Jet B 10/200	Profi-Jet B 16/220	Profi-Jet B 20/200	Profi-Jet B 16/250
N° de réf. sans tambour-enrouleur	<b>618003</b>	<b>618023</b>	<b>618045</b>	<b>618065</b>	<b>618085</b>
N° de réf. avec tambour-enrouleur	<b>618007</b>	<b>618027</b>	<b>618049</b>	<b>618069</b>	<b>618089</b>

### CARACTÉRISTIQUES TECHNIQUES

Pression de service	bars / MPa	30-150   3-15	30-200   3-20	30-220   3-22	30-200   3-20	30-250   3-25
Débit d'eau	l/min   l/h	13   780	10   600	16   960	20   1200	16   960
Surpression admissible	bars / MPa	170   17	220   22	240   24	220   22	270   27
Moteur		Honda GX160 LX	Honda GX200 LX	Honda GX340 LX	Honda GX390 LX	Honda GX390 LX
Régulateur de vitesse		–	–	●	●	●
Encombrement L x l x H sans tambour-enrouleur	mm	770   570   990	770   570   990	770   570   990	770   570   990	770   570   990
Encombrement L x l x H avec tambour-enrouleur	mm	770   570   1005	770   570   1005	785   570   1005	785   570   1005	785   570   1005
Poids sans   avec tambour-enrouleur	kg	42   50	42   50	65   73	65   73	65   73

### EQUIPEMENT

Flexible HP <b>sans</b> tambour-enrouleur	m   N° de réf.	10 (DN8)   44878	10 (DN8)   41081	10 (DN8)   41081	10 (DN8)   41081	10 (DN8)   41081
Flexible HP <b>avec</b> tambour-enrouleur	m   N° de réf.	20 (DN8)   41083	20 (DN8)   41083	20 (DN8)   41083	20 (DN8)   41083	20 (DN8)   41083
Pistolets Marche/ Arrêt de sécurité	Modèle   N° de réf.	Starlet 3   12500	Starlet 3   12500	Starlet 3   12500	Starlet 3   12500	Starlet 3   12500
Lance avec buse réglable	Buse   N° de réf.	● 05   12431-D2505	○ 03   12431-D2503	● 05   12431-D2505	● 07   12431-D2507	● 045   12431-D25045
Lance avec buse Turbo-Jet	Buse   N° de réf.	● 05   12425-05	○ 03   12425-03	–	–	–
Lance avec buse rotative Turbo	Buse   N° de réf.	–	–	● 05   12430-05	● 07   12430-07	● 045   12430-045
Filtre d'entrée d'eau	N° de réf.	13310	13310	13310	13310	13310



### Flexible d'aspiration avec filtre d'aspiration **Conseils de pros**

Pour l'aspiration d'eau d'une réserve externe  
 ■ Tuyau de 3 m de longueur

N° de réf.	<b>150383</b>
------------	---------------

## Série B



### TAMBOUR-ENROULEUR CONFORTABLE

stockage peu encombrant du tuyau haute pression avec anti-perçage Twist-Stop

### SYSTÈME DE RANGEMENT

des supports pratiques pour les pistolets à haute pression et les lances de nettoyage

### MANOMÈTRE EN ACIER INOXYDABLE

une lecture facile de la pression de travail

### MOTEUR HONDA

facile à entretenir, très fiable, avec contact manque d'huile

### RÉGULATION DE LA VITESSE

réduit le bruit et la consommation de carburant (à partir du modèle B 230 T)

### PROTECTION

protège la pompe à haute pression

B 240 T | 620023

► **ACCESSOIRES** | à partir de la page 70



### ÉQUIPEMENT

 Système d'échange par raccord rapide D12

- Pompe axiale Kränzle
- Moteur à essence Honda
- Régulation de la pression en continu
- Flexible haute pression avec anti-perçage Twist-Stop

- Frein d'immobilisation
- Aspiration directe: Hauteur d'aspiration 2.5 m





MODÈLE	B 170 T	B 230 T	B 240 T	B 270 T
N° de réf. avec tambour-enrouleur	<b>620001</b>	<b>620013</b>	<b>620023</b>	<b>620033</b>

### CARACTÉRISTIQUES TECHNIQUES

Pression de service	bars / MPa	30-150   3-15	30-200   3-20	30-220   3-22	30-250   3-25
Débit d'eau	l/min   l/h	12.5   750	20   1200	16   960	16   960
Surpression admissible	bars / MPa	170   17	230   23	240   24	270   27
Moteur		Honda GX160 LX	Honda GX390 LX	Honda GX340 LX	Honda GX390 LX
Régulateur de vitesse		—	●	●	●
Encombrement L x l x H	mm	720   570   960	720   570   960	720   570   960	720   570   960
Poids	kg	67	92	92	92

### EQUIPEMENT

Flexible HP	m   N° de réf.	20 (DN8)   41083	20 (DN8)   41083	20 (DN8)   41083	20 (DN8)   41083
Pistolets Marche/ Arrêt de sécurité	Modèle   N° de réf.	Starlet 3   12500	Starlet 3   12500	Starlet 3   12500	Starlet 3   12500
Lance avec buse réglable	Buse   N° de réf.	● 05   12431-D2505	● 07   12431-D2507	● 05   12431-D2505	● 045   12431-D25045
Lance avec buse Turbo-Jet	Buse   N° de réf.	● 05   12425-05	—	—	—
Lance avec buse rotative Turbo	Buse   N° de réf.	—	● 07   12430-07	● 05   12430-05	● 045   12430-045
Filtre d'entrée d'eau	N° de réf.	13310	13310	13310	13310



### Flexible d'aspiration avec filtre d'aspiration **Conseils de pros**

Pour l'aspiration d'eau d'une réserve externe  
 ■ Tuyau de 3 m de longueur

N° de réf.	<b>150383</b>
------------	---------------

## L'EAU CHAUDE CONTRE LA SALETÉ TENACE



La saleté, les bactéries et les virus, certaines impuretés: certaines impuretés, comme celles causées par la graisse ou l'huile, sont difficiles à éliminer. Mais c'est plus facile avec de l'eau chaude. C'est là que les nettoyeurs haute pression à eau chaude Kränzle entrent en jeu. La température élevée de leur eau jusqu'à 155 °C dans la phase vapeur augmentent le pouvoir de nettoyage et ont également un effet désinfectant.

**RP Nettoyeurs haute pression avec pompe radiale:** Notre produit phare pour les exigences les plus élevées : la série Kränzle therm RP dotée d'une pompe radiale innovante fournit de l'eau chaude sous haute pression et convient particulièrement aux applications nécessitant un effet de lavage supérieur à la moyenne à une pression de service élevée. Avec un débit d'eau pouvant atteindre 1600 l/h, même la saleté la plus tenace n'a aucune chance.

### INDEX

<b>RP</b> Série therm-RP .....	52-55
Série therm-1 .....	56-57
Série therm 1017 .....	58-59
Série therm-C .....	60-61
Série therm-CA .....	62-63
<b>CR</b> Raccord rapide D12 - Accessoires .....	70-88

### SECTEURS D'ACTIVITÉS PRINCIPAUX



## POINTS FORTS TECHNIQUES



### RACCORD ANTI-PERÇAGE

Un raccord tournant spécial empêche la torsion du tuyau à haute pression pendant le travail et assure des résultats de nettoyage cohérents dans toutes les situations



### AFFICHAGE DE TEMPERATURE DIGITAL NUMÉRIQUE

Pour une température exacte: Contrôle de la température exacte de l'eau et de la puissance de chauffage via deux modes de fonctionnement. Même en fonctionnement sur des températures basses vous aurez le bon réglage.



### DISPOSITIFS DE SÉCURITÉ

Contrôle à tous les niveaux: Pour un fonctionnement en toute sécurité, nous avons installé les dispositifs suivants: une soupape de sécurité, un contrôleur de débit, la surveillance optique de la flamme, les déclencheurs de surintensité, les pressostats et un contact manque de carburant.



### CONTROLE OPTIQUE DE FLAMME ET PROTECTION CONTRE LA SURCHAUFFE

Un contrôle optique surveille la bonne mise en marche et l'enflamment de la chaudière. Le corps de chauffe se coupe automatiquement s'il n'y a pas de flamme après 6 secondes. Ce dispositif permet un fonctionnement en toute sécurité. Une sonde de température est placée en sortie de cheminée pour contrôler la température des gaz d'échappement. Si les gaz dépassent la température de 260 °C le corps de chauffe se coupe automatiquement. (cette sonde n'est pas montée sur la gamme therm-CA)



### SYSTÈME TOTAL STOP AVEC ARRÊT MOTEUR RETARDE

Optimise la durée de vie du moteur électrique. Dès la fermeture du pistolet à haute pression le moteur se coupe automatiquement après 40 secondes. Réduit l'émission de bruit. Votre nettoyeur sera toujours prêt pour un redémarrage rapide par simple pression de la poignée. Coupure totale si pas d'utilisation pendant 25 minutes.

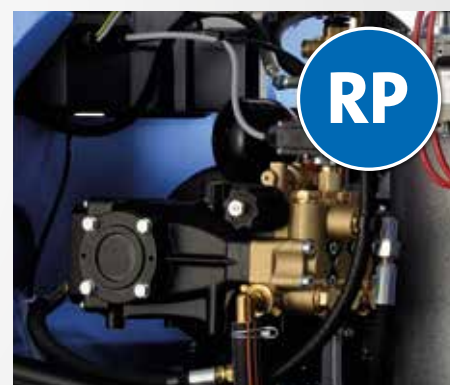

### L'INNOVATION DE LA POMPE RADIALE

Une technologie déjà éprouvée et améliorée de façon convaincante. Le vilebrequin déplace les plongeurs par l'intermédiaire d'un embiellage. Cette conception spéciale permet d'augmenter le débit d'eau par rapport aux pompes conventionnelles et garantit des nettoyages impressionnants:

- Transmission de la puissance direct du moteur au vilebrequin, bielle et pistons
- Longue durée de vie
- Vanne de décharge intégrée
- Système d'arrêt total avec arrêt différé du moteur

## therm-RP-Serie



### SYSTÈME DE RANGEMENT

des supports pratiques pour les pistolets à haute pression et les lances de nettoyage

### TAMBOUR-ENROULEUR CONFORTABLE (OPTION)

rangement peu encombrant du tuyau haute pression avec anti-perçage Twist-Stop

### CAPOT AMOVIBLE

service facile

### PANNEAU DE CONTRÔLE NUMÉRIQUE

régulation numérique de la température - 2 modes de température différents

### CONTRÔLEUR OPTIQUE DE COMBUSTION ET PROTECTION CONTRE LA SURCHAUFFE

(à partir de la page 51)

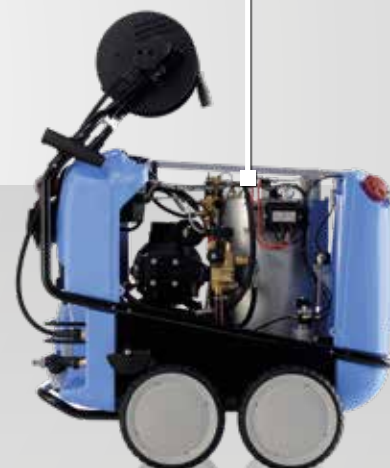

therm-RP 1000 | 638210

### ► ACCESSOIRES | à partir de la page 70



### ÉQUIPEMENT

- Système d'échange par raccord rapide D12
- Pompe radiale Kränzle
- Système Total-Stop avec retardateur d'arrêt du moteur
- Coupe-circuit automatique
- Régulation de la pression
- Aspiration de produits additifs
- Frein d'immobilisation
- Réservoir d'eau: Contenance 12 l
- En option: Serpentin de chauffe en acier inoxydable

### ÉQUIPEMENT DES NETTOYEURS EAU CHAUDE

- Thermostat numérique
- Contrôleur de débit
- Préventilation de la chambre de combustion
- Contrôleur optique de combustion
- Protection contre la surchauffe (temp. des gaz brûlés supérieure à 260 °C)
- Coupure du brûleur en cas de manque de carburant
- Totalisateur d'heures de service
- Réservoir de carburant: 35 l



#### OPTION - NON-MARKING

42280

<b>Kit d'adaptation NOM</b> Version sans tambour	N° de réf.	<b>42280</b>
<b>Kit d'adaptation NOM</b> Version avec tambour	N° de réf.	<b>42281</b>

Voir plus amples informations sur les versions NON-Marking à la page 69

MODÈLE	therm-RP 1000	therm-RP 1200	therm-RP 1400	therm-RP 1600
<b>N° de réf.</b> sans tambour-enrouleur	<b>638200</b>	<b>638400</b>	<b>638600</b>	<b>638800</b>
<b>N° de réf.</b> avec tambour-enrouleur	<b>638210</b>	<b>638410</b>	<b>638610</b>	<b>638810</b>
<b>N° de réf.</b> sans tambour-enrouleur ▶ avec serpentín de chauffe en acier inoxydable	<b>638250</b>	<b>638450</b>	<b>638650</b>	<b>638850</b>
<b>N° de réf.</b> avec tambour-enrouleur ▶ avec serpentín de chauffe en acier inoxydable	<b>638260</b>	<b>638460</b>	<b>638660</b>	<b>638860</b>

#### CARACTÉRISTIQUES TECHNIQUES

Pression de service	bars / MPa	70-200   7-20	70-190   7-19	70-170   7-17	70-150   7-15
Débit d'eau	l/min   l/h	16.6   1000	20   1200	23.3   1400	26.7   1600
Surpression admissible	bars / MPa	220   22	210   21	190   19	170   17
Vitesse du moteur	T/min	1400	1400	1400	1400
Raccordement électrique	V   ~   Hz   A	400   3   50   13.5	400   3   50   14.3	400   3   50   14.3	400   3   50   14.3
Puissance absorbée   Puissance restituée	kW	7.5   6.0	8.0   6.3	8.0   6.3	8.0   6.3
Cordon d'alimentation électrique	m	7.5	7.5	7.5	7.5
Prise		CEE 32 A	CEE 32 A	CEE 32 A	CEE 32 A
Encombrement L x l x H sans tambour-enrouleur	mm	1050   800   1015	1050   800   1015	1050   800   1015	1050   800   1015
Encombrement L x l x H avec tambour-enrouleur	mm	1050   800   1300	1050   800   1300	1050   800   1300	1050   800   1300
Poids sans   avec tambour-enrouleur	kg	210   218	210   218	210   218	210   218

#### CARACTÉRISTIQUES TECHNIQUES EAU CHAUDE

Eau chaude débitée	°C	12-80	12-80	12-80	12-80
Génération vapeur	°C	140	140	140	140
Consommation de carburant en régime max. de combustion	kg/h   l/h	6.0   7.0	7.7   9.2	7.7   9.2	7.7   9.2
Consommation de carburant en régime ΔT 45°	kg/h   l/h	5.6   6.6	5.6   6.6	5.6   6.6	5.6   6.6
Puissance de chauffage	kW	65	84	84	84

#### EQUIPEMENT

Flexible HP sans tambour-enrouleur	m   N° de réf.	10 (DN8)   41081	10 (DN8)   41081	10 (DN8)   41081	10 (DN8)   41081
Flexible HP avec tambour-enrouleur	m   N° de réf.	20 (DN8)   443812	20 (DN8)   443812	20 (DN8)   443812	20 (DN8)   443812
Pistolets Marche/ Arrêt de sécurité	Modèle   N° de réf.	Starlet 3   12500	Starlet 3   12500	Starlet 3   12500	Starlet 3   12500
Lance avec buse à jet plat	Buse   N° de réf.	● 05   12420-D2505	● 065   12420-D25065	● 08   12420-D2508	● 11   12420-D2511
Filtre d'entrée d'eau	N° de réf.	13310	13310	13310	13310

## Série therm-RP



**CAPOT AMOVIBLE**  
service facile

**PANNEAU DE CONTRÔLE NUMÉRIQUE**  
régulation numérique de la température -  
2 modes de température différents

**SYSTÈME DE RANGEMENT**  
des supports pratiques pour les pistolets  
à haute pression et les lances de nettoyage

**TAMBOUR-ENROULEUR AUTOMATIQUE**  
enroulement automatique du tuyau.  
Flexible haute pression avec antiperçage  
Twist-Stop

**CONTRÔLEUR OPTIQUE DE COMBUSTION  
ET PROTECTION CONTRE LA SURCHAUFFE**  
(à partir de la page 51)



therm-RP 1400 AT | 638620

► **ACCESSOIRES** | à partir de la page 70



### ÉQUIPEMENT

- Système d'échange par raccord rapide D12
- Pompe radiale Kränzle
- Tambour-enrouleur automatique
- Système Total-Stop avec retardateur d'arrêt du moteur
- Coupe-circuit automatique
- Régulation de la pression
- Aspiration de produits additifs
- Frein d'immobilisation
- Réservoir d'eau: Contenance 12 l

### ÉQUIPEMENT DES NETTOYEURS EAU CHAUDE

- Thermostat numérique
- Contrôleur de débit
- Préventilation de la chambre de combustion
- Contrôleur optique de combustion
- Protection contre la surchauffe  
(temp. des gaz brûlés supérieure à 260 °C)
- Coupure du brûleur en cas de manque de carburant
- Totalisateur d'heures de service
- Réservoir de carburant: 35 l

### TAMBOUR-ENROULEUR AUTOMATIQUE

Le flexible haute pression s'enroule automatiquement à l'aide d'un ressort de rappel intégré dans le tambour. Des roulettes de guidage permettent un déroulement aisé du flexible dans toutes les directions.



MODÈLE	therm-RP 1000 AT	therm-RP 1200 AT	therm-RP 1400 AT	therm-RP 1600 AT
N° de réf.	638220	638420	638620	638820

### CARACTÉRISTIQUES TECHNIQUES

Pression de service	bars / MPa	70-200   7-20	70-190   7-19	70-170   7-17	70-150   7-15
Débit d'eau	l/min   l/h	16.6   1000	20   1200	23.3   1400	26.7   1600
Surpression admissible	bars / MPa	220   22	210   21	190   19	170   17
Vitesse du moteur	T/min	1400	1400	1400	1400
Raccordement électrique	V   ~   Hz   A	400   3   50   13.5	400   3   50   14.3	400   3   50   14.3	400   3   50   14.3
Puissance absorbée   Puissance restituée	kW	7.5   6.0	8.0   6.3	8.0   6.3	8.0   6.3
Cordon d'alimentation électrique	m	7.5	7.5	7.5	7.5
Prise		CEE 32 A	CEE 32 A	CEE 32 A	CEE 32 A
Encombrement L x l x H	mm	1300   800   1015	1300   800   1015	1300   800   1015	1300   800   1015
Poids	kg	240	240	240	240

### CARACTÉRISTIQUES TECHNIQUES EAU CHAUDE

Eau chaude débitée	°C	12-80	12-80	12-80	12-80
Génération vapeur	°C	140	140	140	140
Consommation de carburant en régime max. de combustion	kg/h   l/h	6.0   7.0	7.7   9.2	7.7   9.2	7.7   9.2
Consommation de carburant en régime ΔT 45°	kg/h   l/h	5.6   6.6	5.6   6.6	5.6   6.6	5.6   6.6
Puissance de chauffage	kW	65	84	84	84

### EQUIPEMENT

Flexible HP	m   N° de réf.	20 (DN8)   41083	20 (DN8)   41083	20 (DN8)   41083	20 (DN8)   41083
Pistolets Marche/ Arrêt de sécurité	Modèle   N° de réf.	Starlet 3   12500	Starlet 3   12500	Starlet 3   12500	Starlet 3   12500
Lance avec buse à jet plat	Buse   N° de réf.	● 05   12420-D2505	● 065   12420-D25065	● 08   12420-D2508	● 11   12420-D2511
Filtre d'entrée d'eau	N° de réf.	13310	13310	13310	13310

## Série therm-1



### SYSTÈME DE RANGEMENT

des supports pratiques pour les pistolets à haute pression et les lances de nettoyage

### TAMBOUR-ENROULEUR CONFORTABLE (OPTION)

rangement peu encombrant du tuyau haute pression avec anti-perçage Twist-Stop

### CAPOT AMOVIBLE

service facile

### PANNEAU DE CONTRÔLE NUMÉRIQUE

régulation numérique de la température - 2 modes de température différents

### CONTRÔLEUR OPTIQUE DE COMBUSTION ET PROTECTION CONTRE LA SURCHAUFFE

(à partir de la page 51)

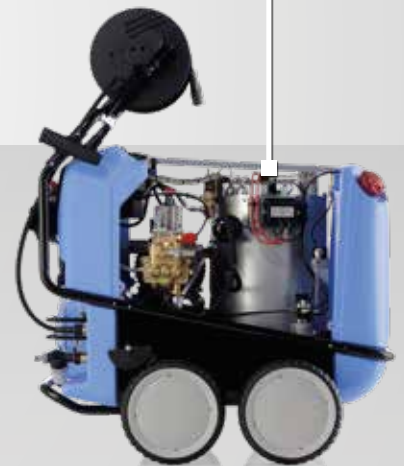

therm 895-1 | 634410

### ► ACCESSOIRES | à partir de la page 70

#### ÉQUIPEMENT

- Système d'échange par raccord rapide D12
- Pompe radiale Kränzle
- Système Total-Stop avec retardateur d'arrêt du moteur
- Coupe-circuit automatique
- Régulation de la pression
- Aspiration de produits additifs
- Frein d'immobilisation
- Aspiration directe (therm 895-1, therm 1165-1): Hauteur d'aspiration 2.5 m
- Réservoir d'eau: Contenance 12 l



#### ÉQUIPEMENT DES NETTOYEURS EAU CHAUDE

- Thermostat numérique
- Contrôleur de débit
- Préventilation de la chambre de combustion
- Contrôleur optique de combustion
- Protection contre la surchauffe (temp. des gaz brûlés supérieure à 260 °C)
- Coupure du brûleur en cas de manque de carburant
- Totalisateur d'heures de service
- Réservoir de carburant: 35 l





#### OPTION - NON-MARKING

42280

<b>Kit d'adaptation NOM</b> Version sans tambour	N° de réf.	<b>42280</b>
<b>Kit d'adaptation NOM</b> Version avec tambour	N° de réf.	<b>42281</b>

Voir plus amples informations sur les versions NON-Marking à la page 69

MODÈLE	therm 635-1	therm 875-1	therm 895-1	therm 1165-1
<b>N° de réf.</b> sans tambour-enrouleur	<b>634000</b>	<b>634200</b>	<b>634400</b>	<b>634600</b>
<b>N° de réf.</b> avec tambour-enrouleur	<b>634010</b>	<b>634210</b>	<b>634410</b>	<b>634610</b>

#### CARACTÉRISTIQUES TECHNIQUES

Pression de service	bars / MPa	30-130   3-13	30-175   3-17.5	30-195   3-19.5	30-165   3-16.5
Débit d'eau	l/min   l/h	10.6   635	14.6   875	14.9   895	19.4   1165
Surpression admissible	bars / MPa	145   14.5	190   19	215   21.5	180   18
Vitesse du moteur	T/min	1400	1400	1400	1400
Raccordement électrique	V   ~   Hz   A	230   1   50   15	400   3   50   8.7	400   3   50   12	400   3   50   12
Puissance absorbée   Puissance restituée	kW	3.4   2.3	4.8   4.0	6.4   5.0	6.4   5.0
Cordon d'alimentation électrique	m	5	7.5	7.5	7.5
Encombrement L x l x H sans tambour-enrouleur	mm	1050   800   1015	1050   800   1015	1050   800   1015	1050   800   1015
Encombrement L x l x H avec tambour-enrouleur	mm	1050   800   1300	1050   800   1300	1050   800   1300	1050   800   1300
Poids sans   avec tambour-enrouleur	kg	197   205	197   205	214   222	214   222

#### CARACTÉRISTIQUES TECHNIQUES EAU CHAUDE

Eau chaude débitée	°C	12-89	12-87	12-86	12-82
Génération vapeur	°C	145	155	155	155
Consommation de carburant en régime max. de combustion	kg/h   l/h	5.1   6.1	5.8   6.8	6.0   7.1	7.1   8.5
Consommation de carburant en régime ΔT 45°	kg/h   l/h	3.2   3.8	4.2   5.0	4.3   5.1	5.6   6.6
Puissance de chauffage	kW	55	60	65	78

#### EQUIPEMENT

Flexible HP sans tambour-enrouleur	m   N° de réf.	10 (DN8)   41081	10 (DN8)   41081	10 (DN8)   41081	10 (DN8)   41081
Flexible HP avec tambour-enrouleur	m   N° de réf.	20 (DN8)   443812	20 (DN8)   443812	20 (DN8)   443812	20 (DN8)   443812
Pistolets Marche/ Arrêt de sécurité	Modèle   N° de réf.	Starlet 3   12500	Starlet 3   12500	Starlet 3   12500	Starlet 3   12500
Lance avec buse à jet plat	Buse   N° de réf.	● 045   12420-D25045	● 045   12420-D25045	● 045   12420-D25045	● 07   12420-D2507
Filtre d'entrée d'eau	N° de réf.	13310	13310	13310	13310

## Série therm 1017



### SYSTÈME DE RANGEMENT

stockage pratique des pistolets à haute pression et des lances de nettoyage

### TAMBOUR-ENROULEUR CONFORTABLE (OPTION)

rangement peu encombrant du tuyau haute pression avec anti-perçage Twist-Stop

### PANNEAU DE CONTRÔLE

la régulation analogique de la température

### CAPOT AMOVIBLE

service facile

### CONTRÔLEUR OPTIQUE DE COMBUSTION ET PROTECTION CONTRE LA SURCHAUFFE

(à partir de la page 51)

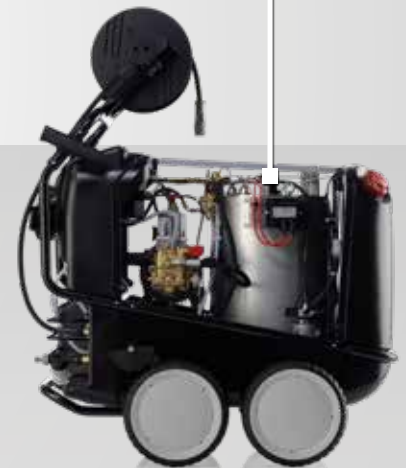

therm 1017 | 632210

► **ACCESSOIRES** | à partir de la page 70



### ÉQUIPEMENT

- Système d'échange par raccord rapide D12
- Pompe axiale Kränzle
- Système Total-Stop avec retardateur d'arrêt du moteur
- Coupe-circuit automatique
- Régulation de la pression
- Aspiration de produits additifs
- Frein d'immobilisation
- Aspiration directe: Hauteur d'aspiration 2.5 m
- Réservoir d'eau: Contenance 12 l

### ÉQUIPEMENT DES NETTOYEURS EAU CHAUDE

- Mode écologique
- Contrôleur de débit
- Préventilation de la chambre de combustion
- Contrôleur optique de combustion
- Protection contre la surchauffe (temp. des gaz brûlés supérieure à 260 °C)
- Coupure du brûleur en cas de manque de carburant
- Réservoir de carburant: 35 l



MODÈLE	therm 1017
N° de réf. sans tambour-enrouleur	<b>632200</b>
N° de réf. avec tambour-enrouleur	<b>632210</b>

#### CARACTÉRISTIQUES TECHNIQUES

Pression de service	bars / MPa	30-150   3-15
Débit d'eau	l/min   l/h	16.7   1000
Surpression admissible	bars / MPa	170   17
Vitesse du moteur	T/min	1400
Raccordement électrique	V   ~   Hz   A	400   3   50   8.5
Puissance absorbée   Puissance restituée	kW	5.5   4.0
Cordon d'alimentation électrique	m	7.5
Encombrement L x l x H sans tambour-enrouleur	mm	1050   800   1015
Encombrement L x l x H avec tambour-enrouleur	mm	1050   800   1300
Poids sans   avec tambour-enrouleur	kg	193   198

#### CARACTÉRISTIQUES TECHNIQUES EAU CHAUDE

Eau chaude débitée	°C	12-80
Génération vapeur	°C	140
Consommation de carburant en régime max. de combustion	kg/h   l/h	6.2   7.4 ▶ eco: 4.8   6.3
Consommation de carburant en régime ΔT 45°	kg/h   l/h	5.6   6.6
Puissance de chauffage	kW	68

#### EQUIPEMENT

Flexible HP sans tambour-enrouleur	m   N° de réf.	10 (DN8)   44878
Flexible HP avec tambour-enrouleur	m   N° de réf.	20 (DN8)   44877
Pistolets Marche/ Arrêt de sécurité	Modèle   N° de réf.	Starlet 3   12500
Lance avec buse à jet plat	Buse   N° de réf.	● O6   12420-D2506
Filtre d'entrée d'eau	N° de réf.	13310

## Série therm-C



### PANNEAU DE CONTRÔLE

la régulation analogique de la température

### TAMBOUR-ENROULEUR CONFORTABLE (OPTION)

rangement peu encombrant du tuyau haute pression avec anti-perçage Twist-Stop

### SYSTÈME DE RANGEMENT

des supports pratiques pour les pistolets à haute pression et les lances de nettoyage

### CAPOT AMOVIBLE

service facile

### CONTRÔLEUR OPTIQUE DE COMBUSTION ET PROTECTION CONTRE LA SURCHAUFFE

(à partir de la page 51)



therm-C 13/180 | 628210

### ► ACCESSOIRES | à partir de la page 70



### ÉQUIPEMENT

- Système d'échange par raccord rapide D12
- Pompe axiale Kränzle
- Système Total-Stop avec retardateur d'arrêt du moteur
- Coupe-circuit automatique
- Régulation de la pression
- Aspiration de produits additifs
- Frein d'immobilisation
- Réservoir d'eau: Contenance 3 l

### ÉQUIPEMENT DES NETTOYEURS EAU CHAUDE

- Contrôleur de débit
- Préventilation de la chambre de combustion
- Contrôleur optique de combustion
- Protection contre la surchauffe (temp. des gaz brûlés supérieure à 260 °C)
- Coupure du brûleur en cas de manque de carburant
- Réservoir de carburant: 25 l



#### OPTION - NON-MARKING

42271

<b>Kit d'adaptation NOM</b> Version sans tambour	N° de réf.	<b>42270</b>
<b>Kit d'adaptation NOM</b> Version avec tambour	N° de réf.	<b>42271</b>

Voir plus amples informations sur les versions NON-Marking à la page 69

MODÈLE	therm C 11/130	therm C 13/180	therm C 15/150
<b>N° de réf.</b> sans tambour-enrouleur	<b>628000</b>	<b>628200</b>	<b>628350</b>
<b>N° de réf.</b> avec tambour-enrouleur	<b>628010</b>	<b>628210</b>	<b>628360</b>

#### CARACTÉRISTIQUES TECHNIQUES

Pression de service	bars / MPa	30-130   3-13	30-180   3-18	30-150   3-15
Débit d'eau	l/min   l/h	11   660	13   780	15   900
Surpression admissible	bars / MPa	145   14.5	200   20	170   17
Vitesse du moteur	T/min	1400	1400	1400
Raccordement électrique	V   ~   Hz   A	230   1   50   15	400   3   50   8.7	400   3   50   8.7
Puissance absorbée   Puissance restituée	kW	3.4   2.3	4.8   4.0	4.8   4.0
Cordon d'alimentation électrique	m	5	7.5	7.5
Encombrement L x l x H sans tambour-enrouleur	mm	860   580   970	860   580   970	860   580   970
Encombrement L x l x H avec tambour-enrouleur	mm	860   580   1220	860   580   1220	860   580   1220
Poids sans   avec tambour-enrouleur	kg	164   169	164   169	164   169

#### CARACTÉRISTIQUES TECHNIQUES EAU CHAUDE

Eau chaude débitée	°C	12-80	12-80	12-80
Génération vapeur	°C	140	150	150
Consommation de carburant en régime max. de combustion	kg/h   l/h	5.1   6.1	5.8   6.8	6.0   7.1
Consommation de carburant en régime ΔT 45°	kg/h   l/h	3.2   3.8	3.8   4.5	4.3   5.1
Puissance de chauffage	kW	55	60	65

#### EQUIPEMENT

Flexible HP sans tambour-enrouleur	m   N° de réf.	10 (DN8)   44878	10 (DN8)   44878	10 (DN8)   44878
Flexible HP avec tambour-enrouleur	m   N° de réf.	15 (DN8)   44879	15 (DN8)   44879	15 (DN8)   44879
Pistolets Marche/ Arrêt de sécurité	Modèle   N° de réf.	Starlet 3   12500	Starlet 3   12500	Starlet 3   12500
Lance avec buse à jet plat	Buse   N° de réf.	● 045   12420-D25045	● 045   12420-D25045	● 055   12420-D25055
Filtre d'entrée d'eau	N° de réf.	13310	13310	13310

## Série therm-CA



### SYSTÈME DE RANGEMENT

des supports pratiques pour les pistolets à haute pression et les lances de nettoyage

### CAPOT AMOVIBLE

service facile

### TAMBOUR-ENROULEUR CONFORTABLE (OPTION)

rangement peu encombrant du tuyau haute pression avec anti-perçage Twist-Stop

### PANNEAU DE CONTRÔLE

la régulation analogique de la température

### UN MODÈLE D'ENTRÉE DE GAMME PUISSANT

avec toutes les fonctions de base importantes

therm-CA 12/150 | 626210

► **ACCESSOIRES** | à partir de la page 70

### ÉQUIPEMENT

Système d'échange par raccord rapide D12

- Pompe axiale Kränzle
- Système Total-Stop
- Régulation de la pression
- Aspiration de produits additifs
- Frein d'immobilisation
- Réservoir d'eau: Contenance 3 l



### ÉQUIPEMENT DES NETTOYEURS EAU CHAUDE

- Contrôleur de débit
- Préventilation de la chambre de combustion
- Réservoir de carburant: 25 l



MODÈLE	therm CA 11/130	therm CA 12/150
N° de réf. sans tambour-enrouleur	<b>626000</b>	<b>626200</b>
N° de réf. avec tambour-enrouleur	<b>626010</b>	<b>626210</b>

#### CARACTÉRISTIQUES TECHNIQUES

Pression de service	bars / MPa	30-130   3-13	30-150   3-15
Débit d'eau	l/min   l/h	11   660	12   720
Surpression admissible	bars / MPa	145   14.5	165   16.5
Vitesse du moteur	T/min	1400	1400
Raccordement électrique	V   ~   Hz   A	230   1   50   15	400   3   50   7.2
Puissance absorbée   Puissance restituée	kW	3.4   2.3	3.8   3.0
Cordon d'alimentation électrique	m	5	7.5
Encombrement L x l x H sans tambour-enrouleur	mm	860   580   970	860   580   970
Encombrement L x l x H avec tambour-enrouleur	mm	860   580   1220	860   580   1220
Poids sans   avec tambour-enrouleur	kg	159   164	159   164

#### CARACTÉRISTIQUES TECHNIQUES EAU CHAUDE

Eau chaude débitée	°C	12-80	12-80
Génération vapeur	°C	140	140
Consommation de carburant en régime max. de combustion	kg/h   l/h	5.1   6.1	5.4   6.4
Consommation de carburant en régime ΔT 45°	kg/h   l/h	3.2   3.8	3.5   4.1
Puissance de chauffage	kW	55	58

#### EQUIPEMENT

Flexible HP sans tambour-enrouleur	m   N° de réf.	10 (DN8)   44878	10 (DN8)   44878
Flexible HP avec tambour-enrouleur	m   N° de réf.	15 (DN8)   44879	15 (DN8)   44879
Pistolets Marche/ Arrêt de sécurité	Modèle   N° de réf.	Starlet 3   12500	Starlet 3   12500
Lance avec buse à jet plat	Buse   N° de réf.	● 045   12420-D25045	● 045   12420-D25045
Filtre d'entrée d'eau	N° de réf.	13310	13310





## NETTOYEURS HAUTE PRESSION CHAUFFAGE ÉLECTRIQUE

# SANS COMPROMIS, SANS ÉMISSIONS ET DES PERFORMANCES IMPRESSIONNANTES

Air pur, espace pur : nos nettoyeurs haute pression à chauffage électrique sont particulièrement utilisés dans les espaces fermés sans évacuation d'air, dans les salles blanches ou dans les zones sensibles en termes de santé et d'hygiène. Des températures allant jusqu'à 80 °C augmentent l'efficacité du nettoyage en cas de saletés tenaces, et le chauffe-eau instantané à commande électrique permet de travailler sans émissions.

### INDEX

 Série e-therm .....	66-67
 Raccord rapide D12 - Accessoires .....	70-88

### SECTEURS D'ACTIVITÉS PRINCIPAUX







## POINTS FORTS TECHNIQUES



### CHAUDIERE À CHAUFFAGE ÉLECTRIQUE INSTANTANÉ

Chaleur stable : le chauffe-eau instantané peut fonctionner jusqu'à 48 KW et peut fonctionner en continu. Puissance de chauffe de 80 °C max.



### AFFICHAGE DE TEMPERATURE DIGITAL NUMÉRIQUE

La température est réglée par le thermostat numérique. La température de l'eau peut ainsi être maintenue à un niveau constant. Un compteur d'heures de fonctionnement intégré détermine les intervalles d'entretien nécessaires.



### TAMBOUR-ENROULEUR

Peu encombrant et confortable: avec manivelle rabattable pour le stockage pratique et propre du tuyau haute pression. Le dispositif de freinage spécial maintient le tambour dans la position souhaitée.



### MODE ECO

Par une simple manipulation de la touche marquée "Eco", vous pouvez limiter la température maximale de fonctionnement à 55 °C et réduire la consommation d'énergie jusqu'à 50 % (pour la e-therm 603 M 36 et la e-therm 873 M 48).

## Série e-therm



### SYSTÈME DE RANGEMENT

des supports pratiques pour les pistolets à haute pression et les lances de nettoyage

### TAMBOUR-ENROULEUR CONFORTABLE (OPTION)

rangement peu encombrant du tuyau haute pression avec anti-perçage Twist-Stop

### PANNEAU DE CONTRÔLE NUMÉRIQUE

régulation numérique de la température - 2 modes de température différents

### NIVEAU ECO

pur une utilisation économe en énergie (e-therm 603 M 36, e-therm 873 M 36, e-therm 873 M 48)



e-therm 603 M 36 | 642260

► **ACCESSOIRES** | à partir de la page 70

### ÉQUIPEMENT

- Système d'échange par raccord rapide D12
- Pompe axiale Kränzle
- Système Total-Stop avec retardateur d'arrêt du moteur
- Coupe-circuit automatique
- Régulation de la pression
- Frein d'immobilisation
- Réservoir d'eau: Contenance 12 l  
(e-therm 603 M 36, e-therm 873 M 36, e-therm 873 M 48)

### ÉQUIPEMENT DES NETTOYEURS EAU CHAUDE À CHAUFFAGE ÉLECTRIQUE

- Thermostat numérique
- Contrôleur de débit
- Protection contre la surchauffe
- Totalisateur d'heures de service





#### OPTION - NON-MARKING

42280

<b>Kit d'adaptation NOM</b> Version sans tambour	N° de réf.	<b>42280</b>
<b>Kit d'adaptation NOM</b> Version avec tambour	N° de réf.	<b>42281</b>

Voir plus amples informations sur les versions NON-Marking à la page 69

MODÈLE	e-therm 500 M 18	e-therm 500 M 24	e-therm 603 M 36	e-therm 873 M 36	e-therm 873 M 48
<b>N° de réf.</b> sans tambour-enrouleur	<b>642050</b>	<b>642150</b>	<b>642250</b>	<b>642300</b>	<b>642350</b>
<b>N° de réf.</b> avec tambour-enrouleur	<b>642060</b>	<b>642160</b>	<b>642260</b>	<b>642310</b>	<b>642360</b>

#### CARACTÉRISTIQUES TECHNIQUES

Pression de service	bars / MPa	30-130   3-13	30-130   3-13	30-150   3-15	30-150   3-15	30-150   3-15
Débit d'eau	l/min   l/h	8   480	8   480	10   600	13   780	13   780
Surpression admissible	bars / MPa	150   15	150   15	170   17	170   17	170   17
Vitesse du moteur	T/min	1400	1400	1400	1400	1400
Raccordement électrique	V   ~   Hz   A	400   3   50   29	400   3   50   39	400   3   50   55	400   3   50   59	400   3   50   76
Puissance absorbée	kW	20	27	38	40	52
Cordon d'alimentation électrique	m	5	5	5	5	5
Prise		CEE 32 A	CEE 63 A	CEE 63 A	CEE 63 A	CEE 125 A
Encombrement L x l x H sans tambour-enrouleur	mm	1050   800   1015	1050   800   1015	1050   800   1015	1050   800   1015	1050   800   1015
Encombrement L x l x H avec tambour-enrouleur	mm	1050   800   1450	1050   800   1450	1050   800   1450	1050   800   1450	1050   800   1450
Poids sans   avec tambour-enrouleur	kg	128   136	128   136	160   168	160   168	160   168

#### CARACTÉRISTIQUES TECHNIQUES EAU CHAUDE

Production d'eau chaude à 12° C à l'entrée	°C	48	60	75	68	80
Puissance de chauffage	kW	18	24	36	36	48

#### EQUIPEMENT

Flexible HP sans tambour-enrouleur	m   N° de réf.	10 (DN8)   41081	10 (DN8)   41081	10 (DN8)   41081	10 (DN8)   41081	10 (DN8)   41081
Flexible HP avec tambour-enrouleur	m   N° de réf.	20 (DN8)   443812	20 (DN8)   443812	20 (DN8)   443812	20 (DN8)   443812	20 (DN8)   443812
Pistolets Marche/ Arrêt de sécurité	Modèle   N° de réf.	Starlet 3   12500	Starlet 3   12500	Starlet 3   12500	Starlet 3   12500	Starlet 3   12500
Lance avec buse à jet plat	Buse   N° de réf.	○ 03   12420-D2503	○ 03   12420-D2503	● 035   12420-D25035	● 05   12420-D2505	● 05   12420-D2505
Filtre d'entrée d'eau	N° de réf.	13310	13310	13310	13310	13310



## AVEC LE BON OUTIL

# TOUJOURS TOUT À PORTÉE DE MAIN

Prêt à l'emploi en un clic : Notre assortiment d'accessoires variés fait de chaque Kränzle un appareil polyvalent pour de nombreux domaines d'application. Qu'il s'agisse de nettoyage de surfaces ou des conduites de canalisation, de travaux de sablage ou d'un nettoyage particulièrement approfondi avec de la mousse pour dissoudre les saletés importantes. Tous les accessoires sont équipés de notre système de connexion à changement rapide qui garantit une connexion rapide, simple et sûre des lances de nettoyage et des accessoires.



### INDEX

Conversion au système de connexion D12 .....	70-71
Pistolets Marche/Arrêt de sécurité .....	72-73
Lances de nettoyage .....	74-79
Laveur de sol .....	80
Nettoyage à la mousse   Additifs.....	81
Lance télescopique .....	82-83
Accessoires spéciaux .....	84
Aspiration / Extraction   Filtre .....	85
Supports muraux .....	86
Porte-lance   Enrouleurs de tuyaux .....	87
Adaptateur .....	87
Flexibles haute pression .....	88



## POINTS FORTS TECHNIQUES



### SYSTÈME DE RACCORDS RAPIDES

Intelligent et fiable: Le système d'enchâssement à changement rapide avec les composants en acier inoxydable trempé et la protection anti-torsion assurent une connexion simple et sûre du pistolet avec la lance. Le nouveau pistolet Starlet 3 convainc en outre par son design et son confort.



### HEXAGONAL ANTI-TORSION

Les lances de nettoyage et les accessoires équipés d'un raccord hexagonal peuvent être bloqués dans six positions différentes sans risque de rotation. Ainsi, les accessoires ne se tordent pas involontairement et peuvent être guidés en déplaçant le pistolet.



### FLEXIBLE ET ROUES NON MARQUANTE (NOM)

Particulièrement adapté à une utilisation dans les domaines de l'hygiène et des sanitaires : Les versions NoM de Kränzle ne laissent aucune trace, leur résistance à l'abrasion assure une plus longue durée de vie des tuyaux et des roues.



### RACCORD ANTI-PERÇAGE TWIST-STOP

Un raccord tournant spécial empêche la torsion du tuyau à haute pression pendant le travail et assure des résultats de nettoyage cohérents dans toutes les situations.

# TOUJOURS SÛR ET RAPIDE



## CONVERSION AU SYSTÈME DE CONNEXION D12

Le raccord fileté a toujours été le garant d'une connexion fiable entre le pistolet d'arrêt de sécurité et les lances. Avec le système innovant de changement rapide par emboîtement, nous avons fait évoluer de manière décisive cette technique éprouvée : Le raccord enfichable allie la sécurité habituelle à un confort supplémentaire. Il suffit d'emboîter les lances pour les changer confortablement et rapidement comme jamais auparavant.

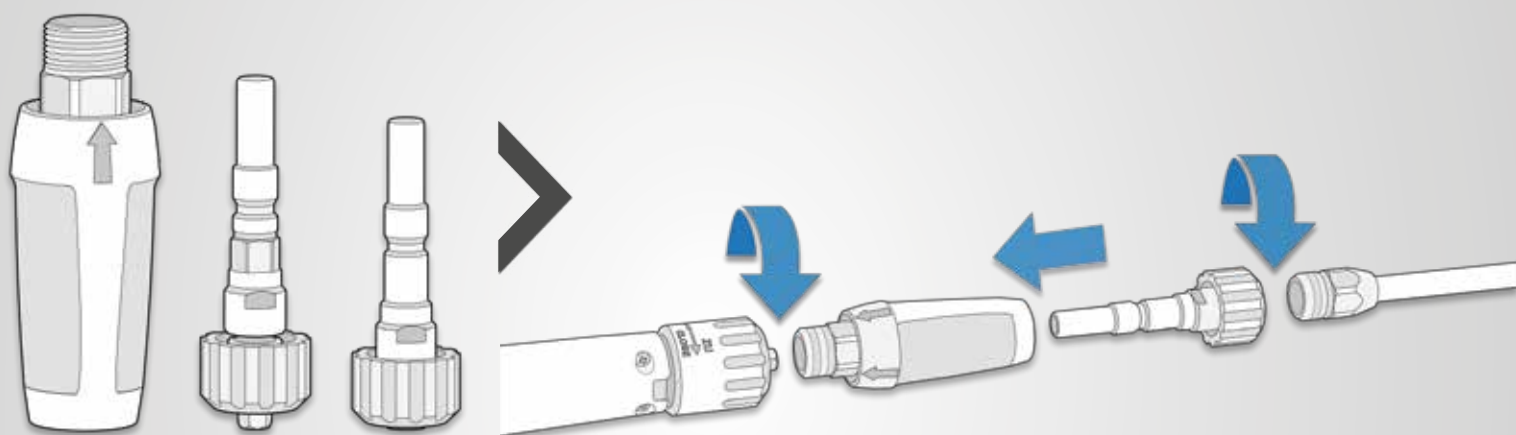

### KIT DE CONVERSION | N° de réf. 13455

- Rehausse pour raccord enfichable
- Mamelon enfichable sans sécurité anti-rotation
- Mamelon enfichable sans sécurité anti-rotation

### CONVERSION FACILE

- Visser la rehausse du coupleur enfichable sur le pistolet d'arrêt de sécurité M22
- Visser les accessoires avec le raccord fileté M22 sur le mamelon enfichable
- Enficher le mamelon dans la rehausse du coupleur

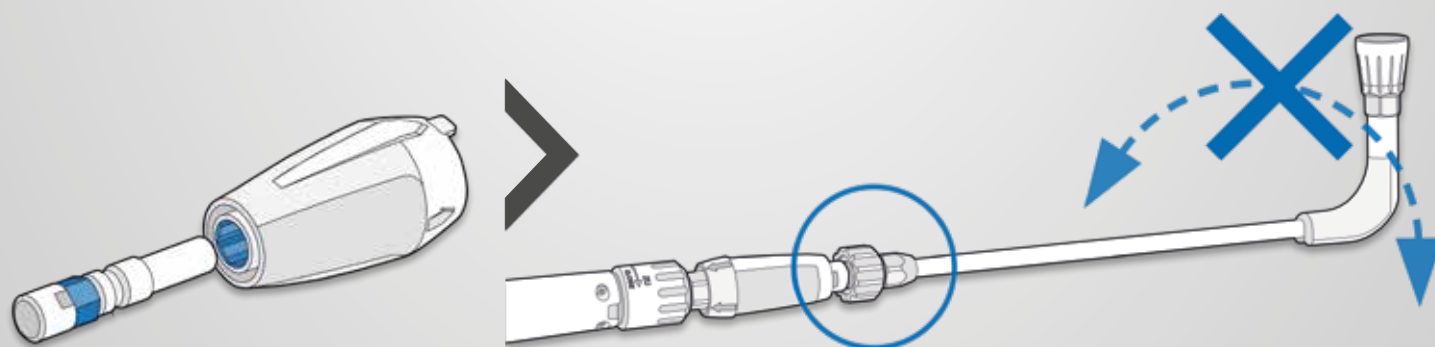

### ACCOUPEMENT HEXAGONAL

L'hexagone extérieur de l'embout avec sécurité anti-rotation s'adapte parfaitement à l'hexagone intérieur de l'embout du raccord.

### ANTI-ROTATION

Grâce à l'embout enfichable avec accouplement hexagonal, les lances et les accessoires peuvent être bloqués dans six positions différentes. Ainsi, les torsions involontaires d'accessoires appartiennent au passé.



# CONVERSION AU SYSTÈME DE CONNEXION D12



## Kit d'adaptation système de raccord rapide D12

Pour la transformation du pistolet d'arrêt de sécurité et des accessoires Kränzle avec raccord fileté en système d'enchâssement à changement rapide D12.

Rehausse pour raccord enfichable	Adaptateur 1	Adaptateur 2	N° de réf.
M22x1,5 extérieur ▶ D12	Mamelon D12 sans dispositif anti-rotation	Mamelon D12 avec protection anti-rotation	<b>13455</b>



124415

12440

## Adaptateur Raccord à vis M22 ▶ Raccord rapide D12

Pour l'utilisation des accessoires Kränzle avec raccord fileté pour les pistolets d'arrêt de sécurité avec système d'enchâssement à changement rapide D12

Entrée	Sortie	Dispositif anti-rotation	Longueur mm	N° de réf.
Mamelon D12	M22x1,5 intérieur	–	100	<b>12441</b>
Mamelon D12	M22x1,5 intérieur	●	100	<b>124415</b>
Mamelon D12	M22x1,5 intérieur	–	400 avec manche iso	<b>12440</b>

## Adaptateur pour système d'échange par raccord rapide D12

Pour transformer le pistolet d'arrêt de sécurité en système de connexion à changement rapide D12

N° de réf.	12443
Sortie	D12



## ACCESSOIRES VIS FILETÉE M22

# POUR LES APPAREILS CONSTRUITS JUSQU'EN 2020

Depuis 2020, tous les nettoyeurs haute pression sont exclusivement équipés du système innovant de changement rapide par emboîtement. Les accessoires de nettoyage actuels avec raccord fileté pour les appareils Kränzle existants resteront bien entendu disponibles.

► **TÉLÉCHARGER LE DOCUMENT: Catalogue d'accessoires M22**

Scanner le code QR ou consulter

[www.kraenzle.com/accessoires-m22\\_FR](http://www.kraenzle.com/accessoires-m22_FR)



# LÉGÈRETÉ, CONFORT ET ROBUSTESSE POUR UNE



# EXPÉRIENCE DE NETTOYAGE PARFAITE

## NOUVEAU: STARLET 4

Avec le pistolet haute pression Starlet 4, vous disposez d'un outil fiable et de haute qualité pour les travaux de nettoyage professionnels. Il offre un design léger mais robuste, qui permet une manipulation confortable et un contrôle précis du débit d'eau. Que vous souhaitiez enlever des saletés dures ou nettoyer des surfaces en profondeur, le Starlet 4 est le choix idéal.



**DESIGN ERGONOMIQUE**  
pour une prise en main sûre et  
confortable pendant le nettoyage

**POIGNÉE ERGONOMIQUE**  
pour un travail sans fatigue

**GÂCHETTE FACILE À UTILISER**  
demande moins d'effort

**HEXAGONAL ANTI-TORSION**  
Les lances et accessoires avec sécurité  
anti-rotation peuvent être bloqués dans  
six positions différentes

## PISTOLETS MARCHE/ARRÊT DE SÉCURITÉ



Starlet 3	
<b>N° de réf.</b>	<b>12500</b>
Sortie	Raccord rapide D12
Pression de service	bar   MPa 270   27
Débit d'eau	l/min 40
Température max.	°C 150

Starlet 4	
<b>N° de réf.</b>	<b>12525</b>
Sortie	Raccord rapide D12
Pression de service	bar   MPa 210   21
Débit d'eau	l/min 20
Température max.	°C 100





112

FEUERWEHR

ILLERTISSE

03

# TECHNIQUE DE BUSES

# INTELLIGENTE POUR UNE

# EFFICACITÉ DE NETTOYAGE MAXIMALE



## NOUVEAU: LANCE DE NETTOYAGE AVEC BUSE PENDULAIRE

Efficace même dans les conditions les plus difficiles : La nouvelle lance de nettoyage avec buse pendulaire en acier inoxydable inusable élimine les saletés les plus tenaces et assure en même temps le nettoyage de toute la surface. Grâce à sa conception intelligente, elle combine les avantages d'une lance à jet plat avec la puissance d'un jet ponctuel. Un jet d'eau oscillant fournit d'excellents résultats de nettoyage tout en augmentant considérablement la puissance de rinçage/de pulvérisation.

- produit un jet de fluide unique (effet Coandă)
- sans éléments mobiles, donc robuste et durable
- économise l'énergie et l'eau grâce à un nettoyage plus rapide
- faible niveau de vibrations et de bruit

PRATIQUEMENT INDESTRUCTIBLE  
en acier inoxydable



GESTION INTELLIGENTE DU FLUX  
le jet ponctuel oscillant augmente  
le pouvoir nettoyant



## LES LANCES DE NETTOYAGE

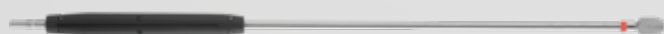

12424-PD3008

Lance avec buse pendulaire				
Longueur	mm	Taille de la buse	Angle de pulvérisation	N° de réf.
1000	manche iso	05	30°	12424-PD3005 NOUVEAU
1000	manche iso	07	30°	12424-PD3007 NOUVEAU
1000	manche iso	08	30°	12424-PD3008
1000	manche iso	11	30°	12424-PD3011







# LES LANCES DE NETTOYAGE



Lance en acier inoxydable avec buse à jet plat				
Longueur	mm	Taille de la buse	Angle de pulvérisation	N° de réf.
500		○ 028	20°	<b>12435-M20028</b>
500		○ 03	20°	<b>12435-M2003</b>
500		○ 042	20°	<b>12435-M20042</b>
500		○ 045	20°	<b>12435-M20045</b>
500		1/4" intérieur, sans buse **	sans buse **	<b>12435-XXX</b>
1000	manche iso	○ 03	25°	<b>12420-D2503</b>
1000	manche iso	○ 035	25°	<b>12420-D25035</b>
1000	manche iso	○ 04	25°	<b>12420-D2504</b>
1000	manche iso	○ 045	25°	<b>12420-D25045</b>
1000	manche iso	○ 05	25°	<b>12420-D2505</b>
1000	manche iso	○ 055	25°	<b>12420-D25055</b>
1000	manche iso	○ 06	25°	<b>12420-D2506</b>
1000	manche iso	○ 065	25°	<b>12420-D25065</b>
1000	manche iso	○ 07	25°	<b>12420-D2507</b>
1000	manche iso	○ 075	25°	<b>12420-D25075</b>
1000	manche iso	○ 08	25°	<b>12420-D2508</b>
1000	manche iso	○ 085	25°	<b>12420-D25085</b>
1000	manche iso	○ 11	25°	<b>12420-D2511</b>
1000	manche iso	○ 125	25°	<b>12420-D25125</b>
1000	manche iso	○ 05	40°	<b>12420-D4005</b>
1000	manche iso	○ 06	40°	<b>12420-D4006</b>
1000	manche iso	○ 065	40°	<b>12420-D40065</b>
1000	manche iso	○ 08	40°	<b>12420-D4008</b>
1000	manche iso	○ 085	40°	<b>12420-D40085</b>
1000	manche iso	○ 11	40°	<b>12420-D4011</b>
1000	manche iso	○ 125	40°	<b>12420-D40125</b>
1000	manche iso	15	40°	<b>12420-D4015</b>
1000	manche iso	175	40°	<b>12420-D40175</b>
1000	manche iso	20	40°	<b>12420-D4020</b>
1000	manche iso	1/4" intérieur, sans buse **	sans buse **	<b>12420-XXX</b>
1250	manche iso	1/4" intérieur, sans buse **	sans buse **	<b>124220-XXX</b>
1500	manche iso	1/4" intérieur, sans buse **	sans buse **	<b>124210-XXX</b>

## BUSE À JET PLAT

Notre recommandation pour le nettoyage des surfaces sensibles. Cette buse permet par son jet conique (angle de pulvérisation : 20 - 40°) de nettoyer en douceur. Elle ne marque pas le support lavé et pousse également la saleté issue du lavage.



## ANGLE DE PULVÉRISATION DES BUSES

**ANGLE DE PULVÉRISATION DE 20°**  
 Buse à jet rasoir  
 Matériaux: Laiton

**ANGLE DE PULVÉRISATION DE 25°**  
 Buse à jet plat  
 Matériaux: Acier inoxydable

**ANGLE DE PULVÉRISATION DE 40°**  
 Buse à jet plat  
 Matériaux: Acier inoxydable

\*\* La buse HP est à commander séparément



# LES LANCES DE NETTOYAGE

## VARIO-JET

La lance de pulvérisation pour jet ponctuel ou plat permet de passer confortablement du mode haute pression au mode basse pression. Les nettoyeurs haute pression avec injecteur intégré peuvent aspirer du détergent via la pompe haute pression. L'application de mousse de nettoyage devient ainsi possible sans changer d'accessoire.

## NOUVEAU: VARIO-JET DUO

Contrairement à la buse Vario-jet, la buse Vario-Jet Duo ne possède que 2 fonctions (Duo). En tournant l'enveloppe de protection du corps de pulvérisation, il est possible de passer du jet ponctuel au jet plat.



**NOUVEAU**

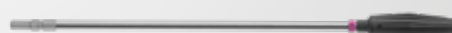
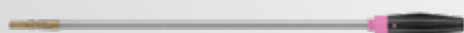

Lance avec buse Vario-Jet			
■ avec protection anti-rotation			
Longueur	mm	Taille de la buse	N° de réf.
500		● 028	<b>12437-028</b>
500		○ 03	<b>12437-03</b>
500		● 042	<b>12437-042</b>

Lance avec buse Vario-Jet Duo			
Longueur	mm	Taille de la buse	N° de réf.
500		● 028	<b>12433-028</b>
500		○ 03	<b>12433-03</b>
500		● 042	<b>12433-042</b>



Lance en acier inoxydable avec buse réglable				
■ max. 250 bars   25 MPa		■ max. 150 °C		■ avec protection anti-rotation (500 mm)
Longueur	mm	Taille de la buse	Angle de pulvérisation	N° de réf.
500		● 042	20°	<b>12436-M20042</b>
500		○ 03	20°	<b>12439-D2503</b>
500		● 05	20°	<b>12439-D2505</b>
1000	manche iso	○ 03	25°	<b>12431-D2503</b>
1000	manche iso	● 045	25°	<b>12431-D25045</b>
1000	manche iso	● 05	25°	<b>12431-D2505</b>
1000	manche iso	● 07	25°	<b>12431-D2507</b>
1000	manche iso	1/4" intérieur, sans buse **	sans buse **	<b>132061</b>
1500	manche iso	1/4" intérieur, sans buse **	sans buse **	<b>132062</b>

## LANCE AVEC BUSE REGLABLE

La pression de travail peut être réglée directement au niveau de la lance et s'adapter à différentes tâches: Jet plat à haute pression ou jet de rinçage en mode basse pression.



Buse réglable courte				
Longueur	mm	Dispositif anti-rotation	Taille de la buse	N° de réf.
180		●	1/4" intérieur, sans buse **	<b>132051</b>
340	manche iso	—	1/4" intérieur, sans buse **	<b>132060</b>



\*\* La buse HP est à commander séparément



# LES LANCES DE NETTOYAGE

12438-028



12425-042



12430-045



Lance avec buse Turbo-Jet			
Longueur	mm	Taille de la buse	N° de réf.
500		○ 028	<b>12438-028</b>
500		○ 03	<b>12438-03</b>
500		● 042	<b>12438-042</b>
500		● 045	<b>12438-045</b>
500		● 05	<b>12438-05</b>
500		● 055	<b>12438-055</b>
1000	manche iso	○ 03	<b>12425-03</b>
1000	manche iso	● 035	<b>12425-035</b>
1000	manche iso	● 042	<b>12425-042</b>
1000	manche iso	● 045	<b>12425-045</b>
1000	manche iso	● 05	<b>12425-05</b>
1000	manche iso	● 055	<b>12425-055</b>
1000	manche iso	● 06	<b>12425-06</b>
1000	manche iso	● 07	<b>12425-07</b>
1000	manche iso	● 075	<b>12425-075</b>

Lance avec buse rotative Turbo			
Longueur	mm	Taille de la buse	N° de réf.
1000	manche iso	● 035	<b>12430-035</b>
1000	manche iso	● 04	<b>12430-04</b>
1000	manche iso	● 045	<b>12430-045</b>
1000	manche iso	● 05	<b>12430-05</b>
1000	manche iso	● 055	<b>12430-055</b>
1000	manche iso	● 07	<b>12430-07</b>
1000	manche iso	● 08	<b>12430-08</b>
1000	manche iso	● 09	<b>12430-09</b>
1000	manche iso	● 10	<b>12430-10</b>
1000	manche iso	● 11	<b>12430-11</b>
1000	manche iso	12	<b>12430-12</b>

## LANCE AVEC BUSE TURBO-JET ET LANCE AVEC BUSE ROTATIVE TURBO

Travaux de décapage sur des surfaces insensibles nécessitant un lavage puissant à haute pression. Les saletés incrustées sont nettoyées par un jet rotatif à haute vitesse.



Illustration: Lance avec buse Turbo-Jet



Illustration: Lance avec buse rotative Turbo



**\*\* La buse HP est à commander séparément**



# LES LANCES DE NETTOYAGE



## Rallonge de lance inoxydable

■ avec protection anti-rotation (342 mm et 500 mm)

Longueur	mm	Sortie	N° de réf.
342		Mamelon D12	<b>411544</b>
500		Mamelon D12	<b>411545</b>
1000	manche iso	Mamelon D12	<b>411546</b>
1250	manche iso	Mamelon D12	<b>411547</b>
1500	manche iso	Mamelon D12	<b>411548</b>

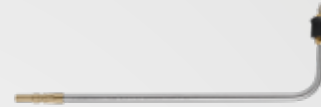

## Lance W.C.

■ avec protection anti-rotation ■ avec buse réglable

N° de réf.	12540	
Longueur en	mm	500
Taille de la buse		D25055



## Lance châssis

pour zones difficilement accessibles

■ avec protection anti-rotation

Longueur	mm	Taille de la buse	N° de réf.
500		● 07	<b>410756</b>
1000		● 07	<b>410755</b>

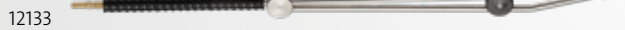

## Lances doubles avec poignée rotative

Réglage progressif de la pression de service

■ avec protection anti-rotation (660 mm)

Longueur	mm	Taille de la buse	N° de réf.
660		D3035 **	<b>121332</b>
1000		D3035 **	<b>12133</b>



## Lance pliable

Réglage progressif de l'angle de flexion de la lance de 20 à 140°

N° de réf.	121801-XXX	
Longueur en	mm	1100
Sortie		1/4" intérieur, sans buse **



## Lances doubles avec pommeau rotatif

Réglage progressif de la pression de service

■ avec protection anti-rotation (660 mm)

Longueur	mm	Taille de la buse	N° de réf.
660		D3035 **	<b>125301</b>
1000		D3035 **	<b>125302</b>



\*\* Buse basse pression en série. La buse HP est à commander séparément



# LAVEUR DE SOL



## Round Cleaner UFO court

pour surfaces petites à moyennes

<b>N° de réf.</b>	<b>41855</b>	
<b>+ Adaptateur D12</b>	<b>12441</b>	
Entrée	M22x1,5 extérieur	
Ø	mm	300
Pression de service	bars / MPa	180   18
Débit d'eau max.	l/min	12
Poids	kg	1.9
Taille de la buse	045	



## Round Cleaner UFO long

pour surfaces petites à moyennes

<b>N° de réf. sans roues</b>	<b>41880</b>	
<b>N° de réf. avec roues</b>	<b>41881</b>	
Ø	mm	300
Pression de service	bars / MPa	180   18
Débit d'eau max.	l/min	12
Poids sans roues	kg	2.4
Poids avec roues	kg	3.1
Taille de la buse	045	



## Round Cleaner UFO long acier inoxydable

pour surfaces petites à moyennes

<b>N° de réf.</b> Taille de la buse 045	<b>41891</b>	
<b>N° de réf.</b> Taille de la buse 055	<b>41890</b>	
Ø	mm	350
Pression de service	bars / MPa	210   21
Débit d'eau max.	l/min	15
Poids	kg	5.5



## Round Cleaner INOX 300

pour surfaces moyennes à grandes

<b>N° de réf.</b>	<b>41813</b>	
Ø	mm	300
Pression de service	bars / MPa	160   16.0
Débit d'eau max.	l/min	12
Poids	kg	2.9
Taille de la buse	045	



## Round Cleaner INOX 410

pour surfaces grandes à très grandes

<b>N° de réf.</b>	<b>41814</b>	
Ø	mm	410
Pression de service	bars / MPa	180   18.0
Débit d'eau max.	l/min	14
Poids	kg	3.6
Taille de la buse	045	



## Round Cleaner INOX 520

pour surfaces grandes à très grandes

<b>N° de réf.</b>	<b>41812</b>	
Ø	mm	520
Pression de service	bars / MPa	220   22.0
Débit d'eau max.	l/min	26
Poids	kg	11.4
Taille de la buse	06	





# NETTOYAGE À LA MOUSSE | ADDITIFS



JET PONCTUEL



JET PLAT



## Réceptif de rechange lance à mousse

Pour le changement et le stockage des produits de nettoyage

Réceptif sans couvercle	N° de réf.
1 litre	<b>135320</b>
2 litres	<b>135321</b>
Bouchon à vis	<b>135336</b>

## Lance à mousse

Production de mousse active

- Angle de pulvérisation réglable (jet ponctuel - jet plat)
- Bouchon à vis inclus

Capacité du bac	Litres	N° de réf.
1		<b>135303</b>
2		<b>135313</b>



## Kränzle Neutral

Nettoyant universel pour l'élimination de saletés tenaces

- Valeur pH\*\*: 10.9

Réceptif	Litres	N° de réf.
1		<b>412710</b>
5		<b>412711</b>
25		<b>412712</b>



## Kränzle Plus

Nettoyant spécial pour dégraissage et nettoyage

- Valeur pH\*\*: 13.2

Réceptif	Litres	N° de réf.
5		<b>412721</b>
25		<b>412722</b>



## Kränzle Marine

pour le nettoyage de moteurs

- Valeur pH\*\*: 13.5

Réceptif	Litres	N° de réf.
5		<b>412731</b>
25		<b>412732</b>



## Détartrant (concentré)

Détartrage de nettoyeurs haute pression  
Élimination des dépôts calcaires

- Valeur pH\*\*: 1.0

Réceptif	Litres	N° de réf.
1		<b>412580</b>
12 x 1		<b>412570</b>



## Huile spéciale hautes performances

Pour toutes les pompes HP

Contenu	Litres	N° de réf.
0.25		<b>400931 NOUVEAU</b>
1		<b>400932</b>
5		<b>400933 NOUVEAU</b>
20		<b>400934 NOUVEAU</b>



### Consigne importante:

Lors de l'utilisation de détergents chimiques, il convient de tenir compte des ordonnances et prescriptions visant l'hygiène, des consignes de sécurité ainsi que des fiches de données de sécurité.

Voir fiches techniques de sécurité: [www.kraenzle.com/sda](http://www.kraenzle.com/sda)

\*\*Valeur pH: à l'état non dilué

Il est recommandé de tester le produit sur la surface à nettoyer avant de commencer les opérations de nettoyage.

# OUTIL PUISSANT POUR LES PROFESSIONNELS TRAVAUX DE NETTOYAGE

## NOUVEAU : LANCE TÉLESCOPIQUE

La lance télescopique offre une solution pratique et efficace pour nettoyer les endroits difficiles à atteindre en hauteur. Cette lance télescopique vous permet de travailler sans échafaudage ni plateforme élévatrice et de nettoyer en toute sécurité depuis le sol différentes surfaces, notamment les façades, les plafonds, les surfaces vitrées et les installations solaires.



**PISTOLET HAUTE PRESSION  
ERGONOMIQUE**  
assure une manipulation  
confortable et sûre

**TUBES À RAYONS**  
en fibre de verre et  
aluminium (3 segments)

**POIGNÉE SOUPLE**  
matériau en mousse antidérapant  
pour une prise en main confortable

**INTÉRIEUR FLEXIBLE HAUTE PRESSION**  
assure une alimentation en eau fiable et  
sûre pendant le processus de nettoyage



### SANGLE DE TRANSPORT

En option, la lance télescopique peut être livrée avec une sangle ou une bandoulière pour vous permettre de la transporter et de la manipuler encore plus confortablement.

**N° de réf.: 122100**

**NOUVEAU**



### Lance télescopique

Pour nettoyer facilement les endroits difficiles d'accès en hauteur. Nettoyer sans échafaudage ni plateforme élévatrice - en toute sécurité depuis le sol.

<b>N° de réf.</b>	<b>121900</b>
Entrée/Sortie	M22x1.5 AG
Longueur min.   max.	2,4   5,4 m
Pression de service avec brosse de lavage max.	40   4 bar   MPa
Débit d'eau max.	30 l/min



### Brosse de lavage transversale

### CONSEILS DE PROS

- Poils naturels
- Raccord électrique M22x1.5 AG

<b>N° de réf.</b>	<b>410500</b>
-------------------	---------------





# ACCESSOIRES SPÉCIAUX



128060

128062

## Brosse de lavage transversale

- Poils naturels
- Tête de brosse Lxl: 240x90 mm
- Avec protection anti-rotation (500 mm)

Longueur de la lanc	mm	Art.Nr.
500		<b>128060</b>
750		<b>128061</b>
1000	manche iso	<b>128062</b>
1250	manche iso	<b>128063</b>
1500	manche iso	<b>128064</b>



410506

410507

## Brosse rotative

- Poils naturels
- Tête de brosse Ø: 180 mm
- Avec protection anti-rotation (342 mm)

Longueur de la lanc	mm	Art.Nr.
342		<b>410506</b>
1000	manche iso	<b>410507</b>
1250	manche iso	<b>410508</b>
1500	manche iso	<b>410509</b>



En option

## Brosse plate

- Poils synthétiques

Art.Nr.	41073
<b>+ Adapter D12</b>	<b>12441</b>
Entrée	M22x1,5 extérieur
Tête de brosse Lxl mm	180x65



optional

## Kit de sablage (hydrosablage)

- Pour le sablage de la pierre de grès et des façades
- Avec flexible et lance d'aspiration

N° de réf.	41068
<b>+ Adaptateur D12</b>	<b>12441</b>
Entrée	M22x1,5 extérieur
Pression de service bar   MPa	250   25
Débit d'eau l/min	19
pour abrasifs de sablage mm	0.2 - 2.0
Taille de la buse	● 055



## Carter anti-projections

- Pour le nettoyage de surfaces sans projection d'eau
- Adaptée pour toutes les lances de nettoyage

N° de réf.	132600
Ø en bas mm	285x190



## Flexible de nettoyage de canalisation avec buse

- Pression de service max.: 200 bars | 20 MPa
- Taille de la buse sans buse à jet frontal: KN 055
- autres buses sur demande**
- Taille de la buse avec buse à jet frontal: KNF 055

Longueur en m	N° de réf. sans buse à jet frontal	N° de réf. avec buse à jet frontal
10	<b>12550</b>	<b>12550-F</b>
15	<b>125501</b>	<b>125501-F</b>
20	<b>125502</b>	<b>125502-F</b>
25	<b>125503</b>	<b>125503-F</b>
30	<b>125504</b>	<b>125504-F</b>



### SANS BUSE À JET FRONTAL

3 jets vers l'arrière



### AVEC BUSE À JET FRONTAL

3 jets vers l'arrière

1 jet vers l'avant

# ASPIRATION / EXTRACTION | FILTRE

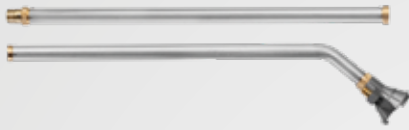

## Aspirateur de boue

Aspiration de boues de petites mares ou de bassins  
 ■ Pour nettoyeurs haute pression à partir de 10 l / min

N° de réf.	41791	
Entrée	M22x1,5 extérieur	
Longueur en	m	2
Pression de service max.	bar   MPa	250   25
Débit d'eau max.	l/min	20
Hauteur max. d'aspiration	m	3
Puissance d'aspiration à 130 bars / 220	l/h	10000   17500
Taille de la buse standard	● 055	



## Aspirateur de boue

Aspiration de boues de petites mares ou de bassins  
 ■ Pour nettoyeurs haute pression à partir de 10 l / min  
 ■ Diamètre du tuyau : 1 1/2"

N° de réf.	41104	
Entrée	M22x1,5 extérieur	
Longueur du flexible	m	3.8
Pression de service max.	bar   MPa	250   25
Débit d'eau max.	l/min	20
Hauteur max. d'aspiration	m	3
Puissance d'aspiration à 130 bars / 220	l/h	10000   17500
Taille de la buse standard	● 055	



## Adaptateur pour le nettoyage de piscines

Adaptateur d'aspiration de boue en inox

N° de réf.	418030	
Entrée	M22x1,5 AG	
Encombrement L	mm	320
Pression de service max.	bar   MPa	250   25
Débit d'eau max.	l/min	20
Hauteur max. d'aspiration	m	3
Puissance d'aspiration à 130 bars / 220	l/h	10000   17500
Taille de la buse	● 055	



## Flexible d'aspiration avec filtre d'aspiration

■ Avec soupape antiretour  
 ■ Pour nettoyeurs haute pression à partir de 10 l / min

N° de réf.	150383	
Entrée	3/4" intérieur	
Longueur du flexible	m	3

133003



133201

## Filtre d'entrée d'eau

■ Entrée et sortie en laiton, hormis l'article: 13310

Entrée	Sortie	N° de réf.
3/4" extérieur (Raccord en plastique)	3/4" intérieur (Raccord à vis)	13310
3/4" extérieur	3/4" intérieur (Raccord à vis)	133003
Raccord rapide avec griffes (GEKA)	Raccord rapide avec griffes (GEKA)	133005
3/4" extérieur	3/4" intérieur (Raccord à vis)	133201



# TOUT À SA PLACE

## MODULES DE RANGEMENT

Modules de rangement pour avoir tous les accessoires à portée de main et ne pas perdre la vue d'ensemble, Kränzle propose des supports adaptés à chaque exigence. Ceux-ci sont compatibles avec l'ensemble des accessoires Kränzle - y compris les accessoires avec raccord fileté M22.

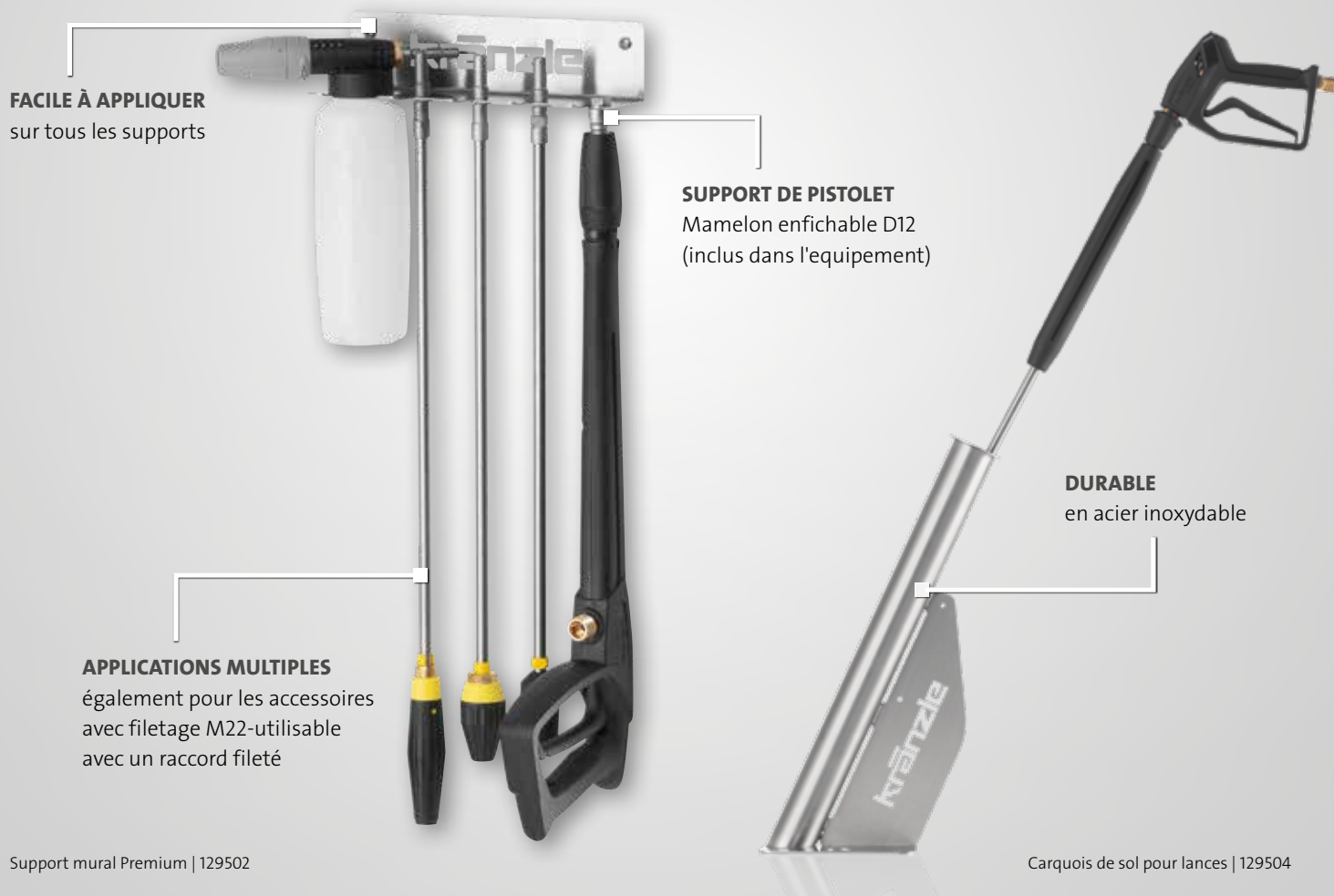

Support mural Premium | 129502

Carquois de sol pour lances | 129504

## WANDHALTERUNGEN



### Support mural pour lances

rangement peu encombrant de jusqu'à sept lances et brosses de lavage

■ support de pistolet D12 inclus

N° de réf.	129500
Encombrement LxH mm	300x50x70



### Support mural pour injecteur de mousse

grande cavité pour accrocher l'injecteur de mousse de manière pratique

N° de réf.	129501
Encombrement LxH mm	80x70x70



### Support mural Premium

pour ranger jusqu'à quatre lances de nettoyage et un injecteur de mousse

■ support de pistolet D12 inclus

N° de réf.	129502
Encombrement LxH mm	300x70x70

## PORTE-LANCE | ENROULEURS DE TUYAUX



### Support de lance au sol

pour montage au sol, avec raccord de fuite  
 ■ convient pour le rangement de 2 lances

<b>N° de réf.</b>	<b>129504</b>	
Longueur de la lance	mm	590
Ø	mm	55



### Support de lance mural

pour montage mural  
 ■ ne convient pas aux lances turbo

<b>N° de réf.</b>	<b>129505</b>	
Longueur de la lance	mm	590
Ø	mm	55



### Tambour-enrouleur automatique - Kit d'adaptation ultérieure

■ therm-RP, therm-1, therm 1017

<b>N° de réf.</b>	<b>48950</b>	
Flexible HP	m	20 (DN8)



### Enrouleur automatique

■ Tuyau de raccordement de 2 m inclus

<b>N° de réf.</b>	<b>43855</b>	
Flexible HP	m	20 (DN8)



### Enrouleur automatique, en inox

■ Tuyau de raccordement de 2 m inclus

y compris flexible HP	m	<b>N° de réf.</b>
20 (DN8)		<b>412681</b>
30 (DN8)		<b>412691</b>

## ADAPTATEUR



### Kit de conversion - Contrôleur de débit

Pour la protection contre les fuites dans le réseau de canalisations. Convient pour les zones non surveillées.

<b>N° de réf.</b>	<b>126342</b>	
Débit	l/min	4



### Aérateur de tubulure avec clapet anti-retour

A intégrer ente l'appareil et la conduite d'alimentation en eau potable  
 ■ avec soupape antiretour

<b>N° de réf.</b>	<b>410164</b>	
Entrée	3/4" intérieur	
Sortie	3/4" extérieur	



44192

### Adaptateur cheminée

Pour mise en œuvre en intérieur  
 ■ Pour toutes les séries therm à chauffage au mazout  
 ■ Ø 200 mm

Longueur en	mm	<b>N° de réf.</b>
200		<b>44192</b>
385		<b>441921</b>

# FLEXIBLES HAUTE PRESSION



43416 Standard

NoM 410841

## Flexible HP à tresse métallique

■ Entrée   Sortie: M22x1,5 intérieur		■ Raccord pivotant		■ Protection anti-plier		Autres versions sur demande		
Longueur en	m	Armature textile	SN	Pression de service	bar   MPa	Température max. °C	N° de réf. version standard	N° de réf. NoM
10 (DN6)	1			210   21		100	<b>43416</b>	<b>434162</b>
20 (DN6)	1			210   21		100	<b>434161</b>	<b>434163</b>
10 (DN8)	1			230   23		150	<b>44878</b>	–
10 (DN8)	2			400   40		150	<b>41081</b>	<b>410811</b>
15 (DN8)	1			230   23		150	<b>44879</b>	–
15 (DN8)	2			400   40		150	–	<b>410821</b>
25 (DN8)	2			400   40		150	<b>41084</b>	<b>410841</b>
30 (DN8)	2			400   40		150	<b>41080</b>	<b>410801</b>



443812 Standard

NoM 410831

## Tuyau de rechange - pour nettoyeurs haute pression avec enrouleur de tuyau

■ Sortie: M22x1,5 intérieur		■ Raccord pivotant		■ Protection anti-plier		Autres versions sur demande		
Série d'appareils	Longueur en	Armature textile	SN	Pression de service	bar   MPa	Température max. °C	N° de réf. version standard	N° de réf. NoM
K 1152, K 2000	15 (DN6)	1		210   21		100	<b>48015</b>	<b>480151</b>
Profi	15 (DN6)	1		210   21		100	<b>43829</b>	<b>438291</b>
quadro de petite puissance	15 (DN6)	1		210   21		100	<b>40170</b>	<b>401701</b>
quadro de puissance moyenne	20 (DN6)	1		210   21		100	<b>434161</b>	<b>434163</b>
bully	15 (DN8)	1 / NoM: 2		210   21 / NoM: 400   40		100	<b>46411</b>	<b>464111</b>
quadro de puissance élevée, Profi-Jet B	20 (DN8)	2		400   40		150	<b>41083</b>	<b>410831</b>
therm-C, therm-CA	15 (DN8)	1 / NoM: 2		210   21 / NoM: 400   40		150	<b>44879</b>	<b>410821</b>
LX-RP, therm-RP, therm 1, e-therm	20 (DN8)	2		400   40		150	<b>443812</b>	<b>443813</b>



412651

## Tuyau de raccordement

■ Entrée   Sortie: M22x1,5 intérieur							
Longueur en	m	Armature textile	SN	Pression de service	bar   MPa	Art.Nr.	
1 (DN8)	2			400   40		<b>41265</b>	
2 (DN8)	2			400   40		<b>412651</b>	



## Coupleur flexible

N° de réf.	13286
Entrée	M22x1,5 extérieur
Sortie	M22x1,5 extérieur





# **ILS CONVIENNENT DANS CHAQUE FOYER**

**NETTOYEURS HAUTE PRESSION - UTILISATEURS PRIVÉS**

NETTOYEURS HAUTE PRESSION POUR UTILISATEURS PRIVÉS

## QUALITÉ PROFESSIONNELLE POUR LA MAISON

Une technologie qualité pro adaptée au particulier: pour les utilisateurs privés exigeants, Kränzle propose la série K 1050. Des machines prêtes à l'emploi qui se caractérisent par un design ergonomique, attrayant et compact et elles sont fabriquées avec les mêmes matériaux que la gamme pro. Une gamme d'accessoires bien pensée fait de ces nettoyeurs de véritables multitalents.





## POINTS FORTS TECHNIQUES



### SYSTÈME DE RACCORDS RAPIDES D10

Connectivité et simplicité : Le système de raccord à changement rapide avec composants en acier inoxydable trempé. Passer d'un accessoire à l'autre d'un geste; fiabilité robuste et solidité. Un standard dans nos modèles pro adapté pour cette gamme.



### DES SOLUTIONS INTELLIGENTES POUR LES UTILISATEURS PARTICULIERS

Les avantages de nos matériaux pro exigent les meilleures solutions techniques pour ceux qui n'attendent que le meilleur. Retrouvez les matériaux de haute qualité de la gamme pro qui ont fait leurs preuves (le laiton de la tête de pompe, des lances en acier inoxydable et un châssis mono bloc) dans cette gamme destinée aux utilisateurs particuliers.



### SYSTÈME D'ARRÊT TOTAL

Consommation d'énergie en baisse, durée de vie en hausse : lors de la fermeture du pistolet à haute pression, le moteur s'arrête automatiquement, soulage la pompe et l'entraînement à haute pression et réduit le bruit. De cette manière, non seulement le bruit est réduit, mais la pompe haute pression est également préservée.



### TAMBOUR-ENROULEUR

Peu encombrant et confortable: avec manivelle rabattable pour le stockage pratique et propre du tuyau haute pression.



### DESIGN COMPACT

L'union de la performance et de l'ergonomie. A portée de toutes et tous, nos machines sont pensées pour vous donner le maximum de confort, de longévité et de polyvalence. Transport et encombrement réduit selon les modèles.



### DE NOMBREUX USAGES

La polyvalence à portée de main. Grâce à une large gamme d'accessoires. Nettoyeurs haute pression livrés d'origine avec lance jet plat et rotabuse suivant la version mais en option avec des accessoires pour: lavage abri piscine, voiture, poubelle, avant toit pvc, mobilier de jardin, terrasse, débouchage aussi bien équipé qu'un pro.



## Série K 1050

### CHÂSSIS ROTOMOULÉ

un boîtier en plastique  
pratiquement indestructible

### TAMBOUR-ENROULEUR CONFORTABLE (TST)

stockage peu encombrant du tuyau  
haute pression - avec manivelle rabattable

### SYSTÈME DE RANGEMENT

stockage pratique des pistolets  
à haute pression et des lances  
de nettoyage

### VERSION PORTABLE

la conception compacte facilite le  
transport et permet de gagner de l'espace

### CHÂSSIS TOUT-TERRAIN

châssis robuste pour un transport  
facile et une grande stabilité



K 1050 TST | 495101  
K 1050 P | 49501

► ACCESSOIRES | page 96

► POUR UTILISATEURS PRIVÉS



### ÉQUIPEMENT

Système d'échange par raccord rapide D10

- Pompe axiale Kränzle
- Système Total-Stop
- Filtre d'entrée d'eau

### MODÈLES

- K 1050 P - portable
- K 1050 TS - mobile avec support de flexible
- K 1050 TST - mobile avec tambour-enrouleur



MODÈLE	K 1050 P	K 1050 TS	K 1050 TST
N° de réf.	49501	495051	495101

### CARACTÉRISTIQUES TECHNIQUES

Modèle		portable	avec support de flexible	avec tambour-enrouleur
Pression de service	bars / MPa	130   13	130   13	130   13
Débit d'eau	l/min   l/h	7.5   450	7.5   450	7.5   450
Surpression admissible	bars / MPa	160   16	160   16	160   16
Vitesse du moteur	T/min	2800	2800	2800
Raccordement électrique	V   ~   Hz   A	230   1   50   9.6	230   1   50   9.6	230   1   50   9.6
Puissance absorbée   Puissance restituée	kW	2.2   1.65	2.2   1.65	2.2   1.65
Cordon d'alimentation électrique	m	5	5	5
Encombrement L x l x H	mm	390   290   370	340   350   860	340   350   860
Poids	kg	21	23	26

### ÉQUIPEMENT

Flexible HP	m   N° de réf.	8 (DN6)   410541	8 (DN6)   410541	12 (DN6)   49116
Pistolets Marche/ Arrêt de sécurité	Modèle   N° de réf.	M2001   12475	M2001   12475	M2001   12475
Lance avec buse à jet plat	Buse   N° de réf.	○ 03   12900-03	○ 03   12900-03	○ 03   12900-03
Lance avec buse Turbo-Jet	Buse   N° de réf.	En option	○ 03   42403-03	○ 03   42403-03
Filtre d'entrée d'eau	N° de réf.	13311	13311	13311



## ÊTRE ÉQUIPÉ DE MANIÈRE OPTIMALE POUR CHAQUE TÂCHE

La maison, la cour et le jardin sont toujours au top : un nettoyeur haute pression convient à de nombreux travaux qui nécessitent un nettoyage en profondeur. Grâce à la gamme d'accessoires Kränzle, les utilisateurs peuvent étendre encore plus le champ d'application, qu'il s'agisse de feuilles dans la gouttière ou les canalisations, de la mousse incrustée, un seul réflexe.

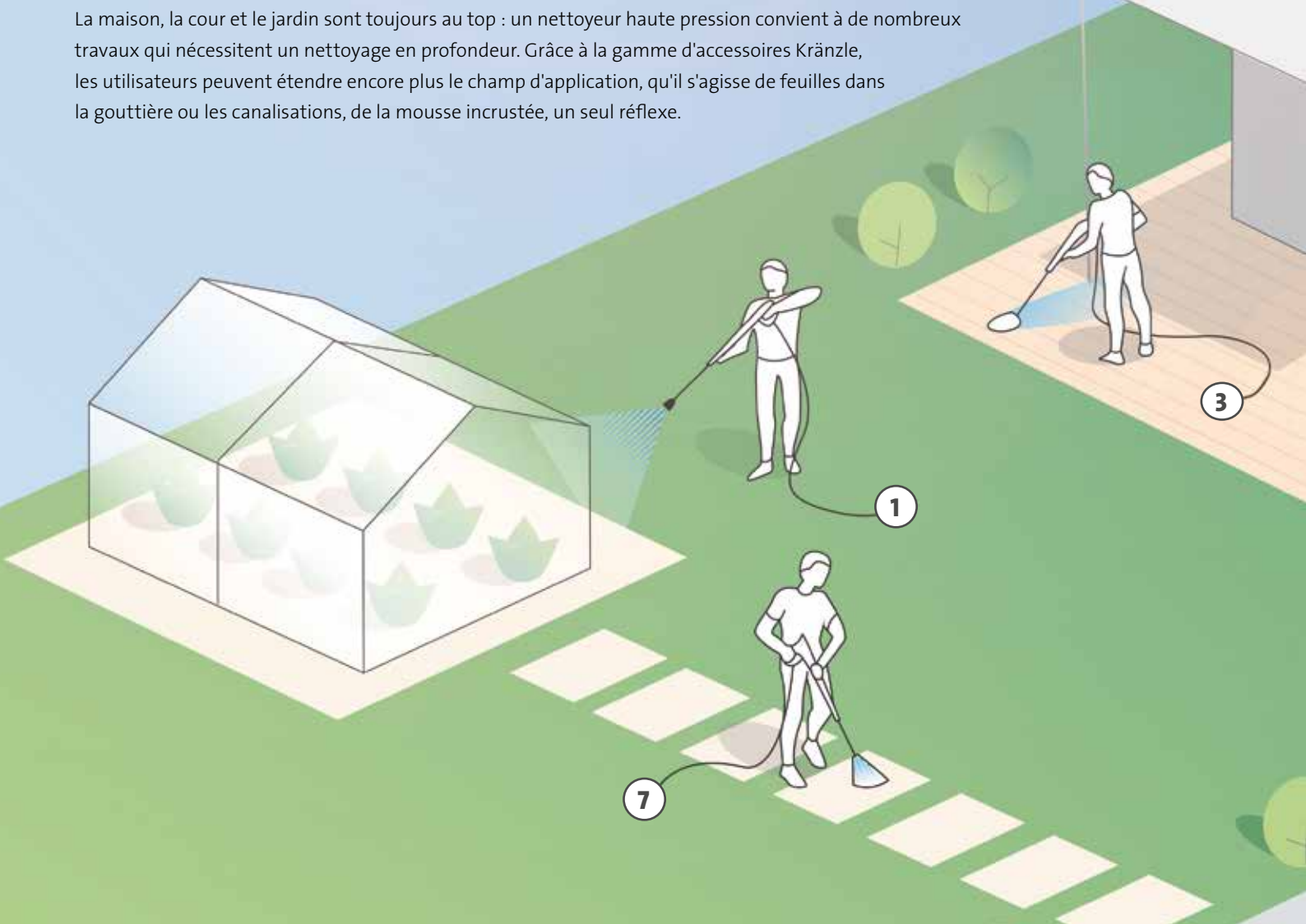

### POINTS FORTS TECHNIQUES

#### SYSTÈME DE RACCORDS RAPIDES D10

Connectivité et simplicité: Le système de raccord à changement rapide avec composants en acier inoxydable trempé. Passer d'un accessoire à l'autre d'un geste; fiabilité robuste et solidité. Un standard dans nos modèles pro adapté pour cette gamme.

#### DISPOSITIF ANTI-ROTATION

Les accessoires équipés d'un dispositif anti-rotation peuvent être bloqués dans différentes positions. Ainsi, les accessoires ne se tordent pas involontairement et peuvent être guidés en déplaçant le pistolet.





#### 1. Buse rotative:

Produit un jet rotatif qui élimine même les taches les plus difficiles et les salissures les plus tenaces

#### 2. Rallonge de la lance:

Rend les échelles et autres accessoires superflus. Pour un accès facile aux endroits difficiles à atteindre

#### 3. Round Cleaner UFO:

Avec deux buses haute pression rotatives pour un nettoyage simple et efficace des grandes surfaces comme les allées ou les terrasses

#### 4. Brosse de lavage rotative:

Les poils souples de la brosse de lavage permettent de nettoyer en douceur des surfaces sensibles

#### 5. Flexible de nettoyage de canalisation:

Tuyau de 10 mètres de long pour éliminer efficacement les bouchons dans les tuyaux et les canalisations

#### 6. Lance à mousse:

Produit une mousse efficace pour dissoudre les grosses salissures (à combiner avec Kränzle Neutral)

#### 7. Protection contre les éclaboussures:

Embout transparent enveloppant le jet haute pression et protégeant l'environnement des projections d'eau



# POUR LA SÉRIE X ET LA SÉRIE K 1050



### M2001

- Entrée: M22x1,5 extérieur
- Sortie: Raccord rapide D10

N° de réf.	500 mm	12475
------------	--------	-------



### Lance avec buse à jet plat

- Pour l'enlèvement de salissures normales

N° de réf.	12900-03
Longueur de la lance	mm 400



### Lance avec buse Turbo-Jet

- Pour l'enlèvement de salissures tenaces

N° de réf.	42403-03
Longueur de la lance	mm 400



### Rallonge de lance

- avec sécurité anti-torsion

N° de réf.	12870
Longueur	mm 400



### Round Cleaner UFO

N° de réf.	41870
Ø	mm 260



### Carter anti-projections

- Adaptée pour toutes les lances de nettoyage

N° de réf.	132600
Ø en bas	mm 285x190



### Brosse rotative

- avec dispositif anti-rotation

N° de réf.	12800
Tête de brosse Ø	mm 180
Longueur de la lance	mm 210



### Flexible de nettoyage de canalisation

N° de réf.	12850
Longueur	m 10



### JET PONCTUEL



### JET PLAT

125312



### Lance à mousse

- Jet réglable du jet ponctuel au jet plat

N° de réf.	1 litre	135302
N° de réf.	2 litres	135312

412710



412711

### Kränzle Neutral

- Nettoyant universel pour l'élimination de saletés tenaces
- pH-Wert\*\*: 10.9

N° de réf.	1 litre	412710
N° de réf.	5 litres	412711

412721



### Kränzle Plus

- Nettoyant spécial pour dégraissage et nettoyage
- Valeur pH\*\*: 13.2

Récipient	Litres	N° de réf.
5		412721
25		412722

412731



### Kränzle Marine

- Le nettoyant intensif hautement alcalin dissout la suie, les salissures d'huile et de graisse
- Valeur pH\*\*: 13.5

Récipient	Litres	N° de réf.
5		412731
25		412732

\*\*Valeur pH: à l'état non dilué. Il est recommandé de tester le produit sur la surface à nettoyer avant de commencer les opérations de nettoyage.





**BRILLANTS RÉSULTATS**

**ÉGALEMENT SANS**

**ÉNERGIE HYDRAULIQUE**

**ASPIRATEUR INDUSTRIEL | BALAYEUSES MANUELLES**

ASPIRATEUR INDUSTRIEL

## POLYVALENT, PUISSANT ET CONFORTABLE

Du chantier de construction à la salle de vente en passant par l'atelier, en combinaison avec des outils électriques ou pour aspirer des liquides: La série Ventos est parfaitement équipée pour toutes les tâches de nettoyage. Le démarrage automatique, l'arrêt automatique pour l'aspiration humide et le grand bouchon de vidange garantissent un fonctionnement sûr. Le câble secteur extra-long et le tuyau d'aspiration offrent un grand rayon d'action, et une large gamme d'accessoires permet un travail minutieux.



### INDEX

Série Ventos .....	100-101
Accessoires .....	102-103

### SECTEURS D'ACTIVITÉS PRINCIPAUX



# LE NETTOYAGE DU FILTRE FAIT LA DIFFÉRENCE



## NETTOYAGE MANUEL DU FILTRE - VENTOS PC

Le nettoyage manuel du filtre Push-Clean du Ventos PC garantit une puissance d'aspiration constante et des performances de nettoyage optimales. Après avoir actionné le bouton-poussoir, le flux d'air est dévié à travers le filtre à poussière et celui-ci est nettoyé en un tour de main. Les saletés tombent simplement dans le collecteur ou dans le sac à poussière inséré, et le Ventos retrouve toute sa puissance d'aspiration.



## NETTOYAGE AUTOMATIQUE DU FILTRE - VENTOS AC

Le nettoyage du filtre Automatic-Clean du Ventos AC offre un confort supplémentaire. Grâce à un bouton rotatif supplémentaire, il est possible de régler à quels intervalles un souffle d'air déclenché automatiquement nettoie le filtre plissé. Cela permet une longue durée de vie du filtre et assure un travail continu et sans interruption à pleine puissance d'aspiration.

## POINTS FORTS TECHNIQUES



### PANNEAU DE COMMANDE

Avec la série Ventos, l'utilisateur a toujours toutes les fonctions sous les yeux. Le panneau de commande permet de régler la puissance d'aspiration en continu. Sur le Ventos AC, le panneau de commande permet en outre de régler l'intervalle de nettoyage automatique du filtre.



### DÉMARRAGE AUTOMATIQUE

Une prise de courant intégrée permet de brancher des outils électriques (max. 2200 W). Le démarrage automatique met en marche l'aspirateur en même temps que l'outil, la fonction de poursuite assure la vidange complète du tuyau d'aspiration après l'arrêt de l'outil.



### SYSTÈME DE RANGEMENT

Les accessoires sont ainsi toujours à portée de main. Le câble d'alimentation et le tuyau d'aspiration peuvent être enroulés et rangés proprement. Un renforcement semi-circulaire sur le dessus, dans lequel le tube d'aspiration peut être placé, permet de porter l'aspirateur industriel confortablement, la main entourant le tube d'aspiration en toute sécurité dans le creux de la poignée.

# Série-Ventos

**NOUVEAU**

## PRATIQUE

Poignée avec creux pour le tube d'aspiration pour un transport sécurisé

## CONFORTABLE

Prise de courant pour outil électrique, avec démarrage et arrêt automatique et fonction d'arrêt différé

## BIEN RANGÉ

Rangement peu encombrant des tuyaux, du flexible, des câbles et des accessoires

## ROBUSTE

Châssis tout-terrain pour la mobilité et une grande stabilité

## FACILE À UTILISER

Bouchon de vidange pour vider facilement le liquide en cas d'aspiration humide

## DE SÉRIE

Nombreux accessoires pour répondre aux différentes exigences de nettoyage

Ventos 32 L/AC | 580020

► **ACCESSOIRES** | page 102-103



## ÉQUIPEMENT

- Ventos PC: Push-Clean nettoyage du filtre | Ventos AC: Automatic-Clean nettoyage du filtre
- Aspiration d'eau et de poussière
- Système de mise en marche/arrêt automatique intégré
- Raccordement au d'un outil électrique (max. 2200 W)
- Capteur de volume de la cuve/du sac filtrant avec affichage LED
- Surface de rangement plane - pour ranger les accessoires de travail



**CHOISISSEZ PARMi DEUX TAILLES  
DE RÉCIPiENT DIFFÉRENTES**

MODÈLE	Ventos 32 L/PC	Ventos 42 L/PC	Ventos 32 L/AC	Ventos 42 L/AC
N° de réf.	<b>580000</b>	<b>580040 * NOUVEAU</b>	<b>580020 NOUVEAU</b>	<b>580060 * NOUVEAU</b>

#### DONNÉES TECHNIQUES

Classe de poussière		L	L	L	L
Nettoyage du filtre		Manuel	Manuel	Automatique	Automatique
Débit	l/min	4500	4500	4500	4500
Dépression	kPa   mbar	25   250	25   250	25   250	25   250
Raccordement électrique	V   ~   Hz   A	230   1   50   16	230   1   50   16	230   1   50   16	230   1   50   16
Consommation électrique P <sub>nom</sub>	W	1200	1200	1200	1200
Volume du conteneur	L	30	40	30	40
Volume de remplissage de la prise d'eau	L	30	40	30	40
Niveau sonore (sur le lieu de travail)	db (A)	68.3	68.3	68.3	68.3
Classe de protection		IPx4	IPx4	IPx4	IPx4
Cordon d'alimentation électrique	m	7.5	7.5	7.5	7.5
Dimensions L   l   H	mm	590   360   570	590   360   650	590   360   570	590   360   650
Poids	kg	16.3	16.3	16.3	16.3

#### ÉQUIPEMENT

Sac à poussière	Quantité   N° de réf.	5   454511	5   454521	5   454511	5   454521
Sac à déchets	Quantité   N° de réf.	1   454551	1   454561	1   454551	1   454561
Filtre plissé	Classe de poussière   N° de réf.	L   457079	L   457079	L   457079	L   457079
Tuyau d'aspiration antistatique	m   N° de réf.	4 (DN 32)   452825	4 (DN 32)   452825	4 (DN 32)   452825	4 (DN 32)   452825
Manche coudée	N° de réf.	584031	584031	584031	584031
Tube d'aspiration	Quantité   N° de réf.	2   584032	2   584032	2   584032	2   584032
Suceur de sol	N° de réf.	584035	584035	584035	584035
Brosse à épousseter	N° de réf.	584008	584008	584008	584008
Suceur à angles	N° de réf.	584023	584023	584023	584023
Adaptateur pour outils électriques	N° de réf.	584112	584112	584112	584112

# L'ÉQUIPEMENT ADÉQUAT POUR CHAQUE EXIGENCE

Qu'il s'agisse de nettoyer des endroits difficiles d'accès ou d'intervenir sur de grandes surfaces : Avec les accessoires inclus dans l'équipement de série, la série Ventos est déjà parfaitement équipée pour les tâches de nettoyage les plus courantes. Notre gamme d'accessoires spéciaux disponibles en option permet en outre de répondre aux exigences les plus élevées et aux tâches particulièrement difficiles. **Nos accessoires sont compatibles avec tous les modèles Ventos existants.**



### Sac à poussière

■ sac filtrant en non-tissé indéchirable pour l'aspiration à sec

<b>N° de réf.</b>	<b>454511</b>
Quantité	5 pièces
Volume de remplissage Litres	30



### Sac à déchets

■ pour Ventos PC et Ventos AC

<b>N° de réf.</b>	<b>454551</b>
Quantité	5 pièces
Volume de remplissage Litres	30



### Filtre plissé

■ pour Ventos PC et Ventos AC

<b>N° de réf.</b>	<b>457079</b>
classe de poussière	L
Dimensions L   mm	240   140



### Tuyau d'aspiration

■ antistatique

<b>N° de réf.</b>	<b>452825</b>
Dimensions L m	4 (DN32)
Raccordement Ø mm	45



### Manche coudée

■ avec vanne d'air

<b>N° de réf.</b>	<b>584031</b>
Dimensions L mm	320
Raccordement Ø mm	45   35



### Tube d'aspiration

■ Acier galvanisé

<b>N° de réf.</b>	<b>584032</b>
Dimensions L mm	2 x 500
Raccordement Ø mm	35



### Suceur de sol

pour l'aspiration à eau et à sec

<b>N° de réf.</b>	<b>584035</b>
Dimensions L mm	360
Raccordement Ø mm	35



### Brosse à épousseter

pour aspirer et brosser en même temps

<b>N° de réf.</b>	<b>584008</b>
Brosse Ø mm	70
Raccordement Ø mm	35



### Suceur pour angles

pour une utilisation dans des endroits étroits

<b>N° de réf.</b>	<b>584023</b>
Dimensions L mm	300
Raccordement Ø mm	35



### Adaptateur pour outils électriques

pour l'aspiration d'outils électriques

<b>N° de réf.</b>	<b>584112</b>
Dimensions L mm	120
Raccordement Ø mm	45   35

### UTILISATION D'OUTILS ÉLECTRIQUES

L'adaptateur d'outil ou le tuyau d'aspiration d'outil disponibles en option sont compatibles avec presque toutes les marques courantes d'outils électriques. La poussière et les copeaux volants sont aspirés efficacement, ce qui garantit un travail confortable et sans poussière.

**Raccord outil : Ø 25 mm**





### Suceur de sol

- en aluminium, léger et robuste
- avec brosse intégrée et bandes de caoutchouc

<b>N° de réf.</b>	<b>584028</b>
Dimensions L mm	450
Raccordement Ø mm	35



### Brosse Turbo

- pour le nettoyage en profondeur des tapis
- avec rouleau-brosse entraîné

<b>N° de réf.</b>	<b>584024</b>
Dimensions L mm	280
Raccordement Ø mm	35



### Suceur à tapis

- pour les tapis et les surfaces lisses
- Adaptable à la surface respective

<b>N° de réf.</b>	<b>584018</b>
Dimensions L mm	295
Raccordement Ø mm	35



### Tuyau d'aspiration pour accessoires

pour l'aspiration d'outils électriques

<b>N° de réf.</b>	<b>452828</b>
Dimensions L m	4 (DN32)
Raccordement Ø mm	45   35



### Suceur à tissus

pour le nettoyage des surfaces textiles convient

<b>N° de réf.</b>	<b>584009</b>
Dimensions L mm	145
Raccordement Ø mm	35



### Buse large

pour une utilisation dans des endroits étroits

<b>N° de réf.</b>	<b>584012</b>
Dimensions L mm	250
Raccordement Ø mm	35



### Brosse universelle

pour aspirer et brosser simultanément

<b>N° de réf.</b>	<b>584017</b>
Dimensions L mm	230
Raccordement Ø mm	35



### Brosse d'aspiration

des soins doux pour les animaux sans les gêner

<b>N° de réf.</b>	<b>584020</b>
Dimensions L mm	235
Raccordement Ø mm	35



### Etrille aspirante

enlève les salissures grossières des peaux d'animaux

<b>N° de réf.</b>	<b>584019</b>
Dimensions L mm	240
Raccordement Ø mm	35



**NOUVEAU**



### Filtre plissé Wet + Dry

- pour Ventos PC et Ventos AC

<b>N° de réf.</b>	<b>457120</b>
classe de poussière	M, L
Dimensions L   l mm	240   140

## ACCESSOIRES POUR LES ANCIENS MODÈLES VENTOS



### Sac à poussière

- pour Ventos 20 E/L

<b>N° de réf.</b>	<b>454400</b>
Quantité	5
Volume de remplissage Litres	20



### Sac à poussière

- pour Ventos 30 E/L

<b>N° de réf.</b>	<b>454401</b>
Quantité	5
Volume de remplissage Litres	30



### Filtre

- pour Ventos 20 E/L, Ventos 30 E/L

<b>N° de réf.</b>	<b>454403</b>
classe de poussière	L
Ø mm	280



## KRÄNZLE BALAYEUSES MANUELLES

# À L'INTÉRIEUR ET À L'EXTÉRIEUR LE MEILLEUR RÉSULTAT

Les balayeuses manuelles de Kränzle assurent le nettoyage à l'intérieur et à l'extérieur sans effort pour la propreté - par exemple sur les chemins, les allées ou les terrasses - et donnent des sols propres. Elles sont adaptées pour des petites surfaces commerciales ou ateliers VL/VI.

### INDEX

Colly 800 .....	106-107
Kränzle 1+1 .....	108-109

### SECTEURS D'ACTIVITÉS PRINCIPAUX







## POINTS FORTS TECHNIQUES



### BALAYEUSE MECANIQUE

Notre balayeuse manuelle ramasse les mégots, les feuilles, graviers, sable et petites poussières. L'ensemble de ces déchets sont collectés dans un grand bac facile à vider et à nettoyer si besoin. Alliée de vos surfaces carrelées, brutes et béton lisse. idéale pour de petites surfaces. son faible encombrement vous laisse le choix de passer partout.



### MANIABILITE A TOUTE EPREUVE

Dirigez facilement votre balayeuse, avancez et elle fait le travail. Ces machines sont à la portée de toutes et tous, simple d'emploi et d'entretien.



### VIDANGE DU BAC A DECHETS

Une fois rempli videz le bac à déchets. Passez un coup de jet d'eau ou de nettoyeur Kranzle et rangez votre balayeuse debout. Peut encombrante dans cette configuration elle sait se faire discrète.

# Colly 800



Colly 800 | 50079

## ÉQUIPEMENT

- Système de roue-libre intégré
- Principe de la pelle-balayette
- Grand bac collecteur, contenance de 30 litres
- 2 brosses latérales réglables en hauteur en continu





<b>MODÈLE</b>	<b>Colly 800</b>
<b>N° de réf.</b>	<b>50079</b>

### CARACTÉRISTIQUES TECHNIQUES

Entraînement		Manuel
Rendement surfacique à 2,5 km/h	m <sup>2</sup> /h	2000
Volume du bac collecteur	Litres	30
Filtres anti-poussière	mm <sup>2</sup>	2 x 6000
Dimensions en position verticale	mm	750   400
Largeur de balayage (avec 2 brosses latérales)	mm	800
Ø des roues d'entraînement	mm	300
Ø des rouleaux-brosses	mm	254
Encombrement L x l x H	mm	980   850   390
Poids	kg	19



# Kränzle 1+1



## ÉQUIPEMENT

- Système de roue-libre intégré
- Principe de la pelle-balayette
- Grand bac collecteur, contenance de 30 litres
- 1 brosse latérale réglable en hauteur en continu
- Rouleau de balayage principal réglable en hauteur





<b>MODÈLE</b>	<b>Kränzle 1+1</b>
<b>N° de réf.</b>	<b>50077</b>

#### CARACTÉRISTIQUES TECHNIQUES

Entraînement		Manuel
Rendement surfacique à 2,5 km/h	m <sup>2</sup> /h	1675
Volume du bac collecteur	Litres	30
Dimensions en position verticale	mm	1300   800
Largeur de balayage (avec 1 brosse latérale)	mm	670
Ø des roues d'entraînement	mm	285
Ø des rouleaux-brosses	mm	250
Encombrement L x l x H	mm	1300   800   2060
Poids	kg	24



# TABLEAU DE DÉBITS DES BUSES

Taille de la buse	∅	20 / 2	30 / 3	40 / 4	50 / 5	60 / 6	70 / 7	80 / 8	90 / 9	100 / 10	110 / 11	120 / 12	130 / 13	140 / 14	150 / 15
0002 1502 2502	0.91	2.0	2.5	2.8	3.2	3.5	3.7	4.0	4.2	4.5	4.7	4.9	5.1	5.3	5.5
15025 25025	0.98	2.5	3.1	3.6	4.0	4.4	4.8	5.1	5.4	5.7	6.0	6.2	6.5	6.7	7.0
0003 1503 2503 4003	1.09	3.1	3.7	4.3	4.8	5.3	5.7	6.1	6.3	6.8	7.1	7.4	7.7	8.0	8.3
15035 25035	1.15	3.6	4.4	5.0	5.6	6.2	6.7	7.1	7.6	8.0	8.4	8.7	9.1	9.4	9.8
0004 1504 2504 4004	1.19	4.2	5.2	5.9	6.6	7.3	7.8	8.4	8.9	9.4	9.8	10.3	10.7	11.0	11.5
00045 15045 25045 40045	1.27	4.5	5.5	6.4	7.1	7.8	8.4	9.0	9.6	10.2	10.6	11.0	11.4	11.8	12.2
0005 1505 2505 4005	1.35	5.0	6.2	7.1	8.0	8.7	9.4	10.0	10.7	11.3	11.9	12.4	12.9	13.4	13.9
00055 15055 25055 40055	1.4	5.6	6.8	7.8	8.7	9.6	10.3	11.1	11.8	12.4	13.0	13.6	14.2	14.8	15.3
0006 1506 2506 4006	1.47	6.0	7.4	8.6	9.6	10.4	11.3	12.1	12.8	13.6	14.2	14.8	15.4	16.0	16.6
00065 15065 25065 40065	1.52	6.6	8.0	9.3	10.4	11.3	12.3	13.2	14.0	14.7	15.4	16.1	16.8	17.4	18.0
0007 1507 2507 4007	1.6	7.1	8.6	10.0	11.2	12.2	13.2	14.1	15.0	15.3	16.6	17.3	18.0	18.7	19.4
00075 15075 25075 40075	1.65	7.6	9.3	10.7	12.0	13.1	14.2	15.2	16.1	16.9	17.8	18.6	19.3	20.1	20.8
0008 1508 2508 4008	1.7	8.0	9.8	11.3	12.7	14.0	15.1	16.1	17.1	18.0	18.8	19.6	20.4	21.2	22.0
00085 15085 25085 40085	1.75	8.5	10.4	12.1	13.5	14.8	16.0	17.1	18.1	19.1	20.0	20.9	21.8	22.6	23.4
0009 1509 2509 4009	1.8	9.1	11.1	12.8	14.3	15.7	17.0	18.0	19.2	20.2	21.2	22.1	23.0	23.9	24.7
0010 1510 2510 4010	1.9	10.0	12.3	14.2	16.0	17.4	18.9	20.1	21.4	22.5	23.6	24.6	25.6	26.6	27.6
2511	2.6	11.2	13.7	15.9	17.7	19.4	21.0	22.4	23.8	25.1	26.3	27.5	28.6	29.7	30.7
2512	2.16	12.2	15.0	17.3	19.3	21.2	22.9	24.5	25.9	27.4	28.7	30.0	31.2	32.4	33.5

160 / 16	170 / 17	180 / 18	190 / 19	200 / 20	210 / 21	220 / 22	230 / 23	240 / 24	250 / 25	260 / 26	270 / 27	280 / 28	290 / 29	300 / 30	bars / MPa
5.7	5.9	6.0	6.2	6.4	6.6	6.7	6.8	6.9	7.0	7.1	7.3	7.4	7.5	7.6	l/min
7.2	7.4	7.6	7.9	8.1	8.3	8.5	8.6	8.8	9.0	9.2	9.4	9.5	9.7	9.9	l/min
8.6	8.9	9.1	9.3	9.5	9.7	9.9	10.1	10.3	10.5	10.6	11.2	11.4	11.6	11.8	l/min
10.1	10.4	10.7	11.0	11.3	11.6	11.8	12.1	12.4	12.6	12.9	13.1	13.3	13.6	13.8	l/min
11.9	12.2	12.6	12.9	13.3	13.6	13.9	14.2	14.5	14.8	15.1	15.4	15.7	16.0	16.3	l/min
12.6	13.0	13.4	13.8	14.2	14.6	15.0	15.3	15.6	15.9	16.2	16.7	17.1	17.4	17.7	l/min
14.3	14.7	15.1	15.5	15.9	16.3	16.7	17.1	17.5	17.9	18.2	18.6	18.9	19.2	19.6	l/min
15.8	16.3	16.7	17.1	17.5	17.9	18.3	18.7	19.1	19.5	19.9	20.4	20.7	21.1	21.5	l/min
17.1	17.6	18.1	18.6	19.1	19.6	20.1	20.5	20.9	21.3	21.7	22.3	22.7	23.1	23.5	l/min
18.7	19.4	19.9	20.4	20.9	21.4	21.9	22.4	22.9	23.4	23.8	24.1	24.6	25.0	25.5	l/min
20.0	20.6	21.2	21.8	22.4	22.9	23.4	23.9	24.4	24.9	25.4	25.9	26.4	26.8	27.3	l/min
21.5	22.2	22.8	23.4	24.0	24.6	25.2	25.8	26.3	26.8	27.3	27.9	28.4	28.9	29.4	l/min
22.8	23.5	24.2	24.8	25.4	26.0	26.6	27.2	27.8	28.4	29.0	29.5	30.1	30.6	31.1	l/min
24.1	24.9	25.6	26.3	27.0	27.7	28.3	28.9	29.5	30.1	30.7	31.4	31.9	32.5	33.1	l/min
25.5	26.3	27.1	27.8	28.5	29.2	29.9	30.6	31.3	31.9	32.5	33.2	33.8	34.4	35.0	l/min
28.5	29.4	30.2	31.0	31.8	32.6	33.4	34.1	34.9	35.6	36.3	36.9	37.6	38.3	38.9	l/min
31.7	32.7	33.6	34.6	35.5	36.3	37.2	38.0	38.8	39.6	40.4	41.2	42.0	42.7	43.4	l/min
34.6	35.7	36.7	37.7	38.7	39.6	40.6	41.5	42.4	43.2	44.1	44.9	45.8	46.6	47.4	l/min

**Kranzle France Sarl**

130 Boulevard de la Liberté  
59000 Lille

Téléphone 03 74 32 02 85  
info@kranzle.fr  
**www.kranzle.fr**

 [www.youtube.com/kraenzlevandamme](https://www.youtube.com/kraenzlevandamme)

 <https://www.linkedin.com/company/kranzle-france-sarl>



Remis par votre distributeur Kränzle agréé: